

Verstellbereich = ausgehend vom Nennmaß +15/-10 GT=+18/-7

Wanddicke Nennmaß	70	80	90	110	130	150	170	190	210	230	250	270	285	310	330	350	370	390	410	430	450
Futterbreite	66	76	86	106	126	146	166	186	206	226	246	266	281	306	326	346	366	386	406	426	446

Maßangaben in mm

	Datum	Name	Objekt:	Maßstab:	 <p>Jeld-Wen Türen GmbH A-4582 Spital am Pyhrn</p>
Gez.:	15.12.14	agro	Kunde/Lieferant:		
Gepr.:	...		AB-Nr.:		
Benennung:	Nutzbare DGL J10 mit Türblatt 39mm mit 16/18er Band			Zeichnungs-Nr. 00695566 / A	
Bemerkungen:				Ersatz für:	Alle Rechte vorbehalten

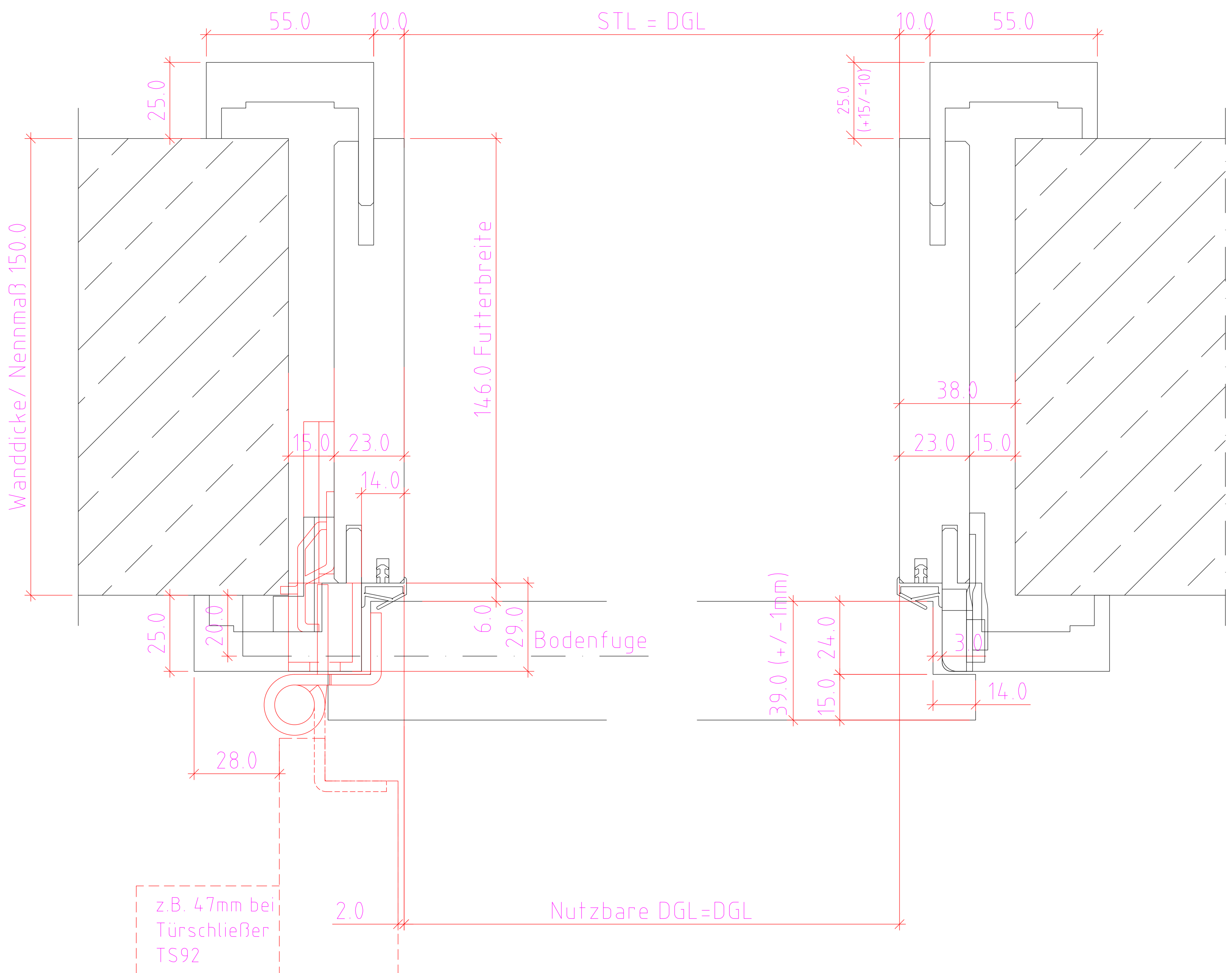

Verstellbereich = ausgehend vom Nennmaß +15/-10 GT=+18/-7

Wanddicke Nennmaß	70	80	90	110	130	150	170	190	210	230	250	270	285	310	330	350	370	390	410	430	450
Futterbreite	66	76	86	106	126	146	166	186	206	226	246	266	281	306	326	346	366	386	406	426	446

Maßangaben in mm

	Datum	Name	Objekt:	Maßstab:	 Jeld-Wen Türen GmbH A-4582 Spital am Pyhrn
Gez.:	15.12.14	agro	Kunde/Lieferant:		
Gepr.:	...		AB-Nr.:		
Benennung:	Nutzbare DGL J10 mit Türblatt 39mm mit VX7939 Band			Zeichnungs-Nr. 00695566 / A	
Bemerkungen:				Ersatz für:	Alle Rechte vorbehalten

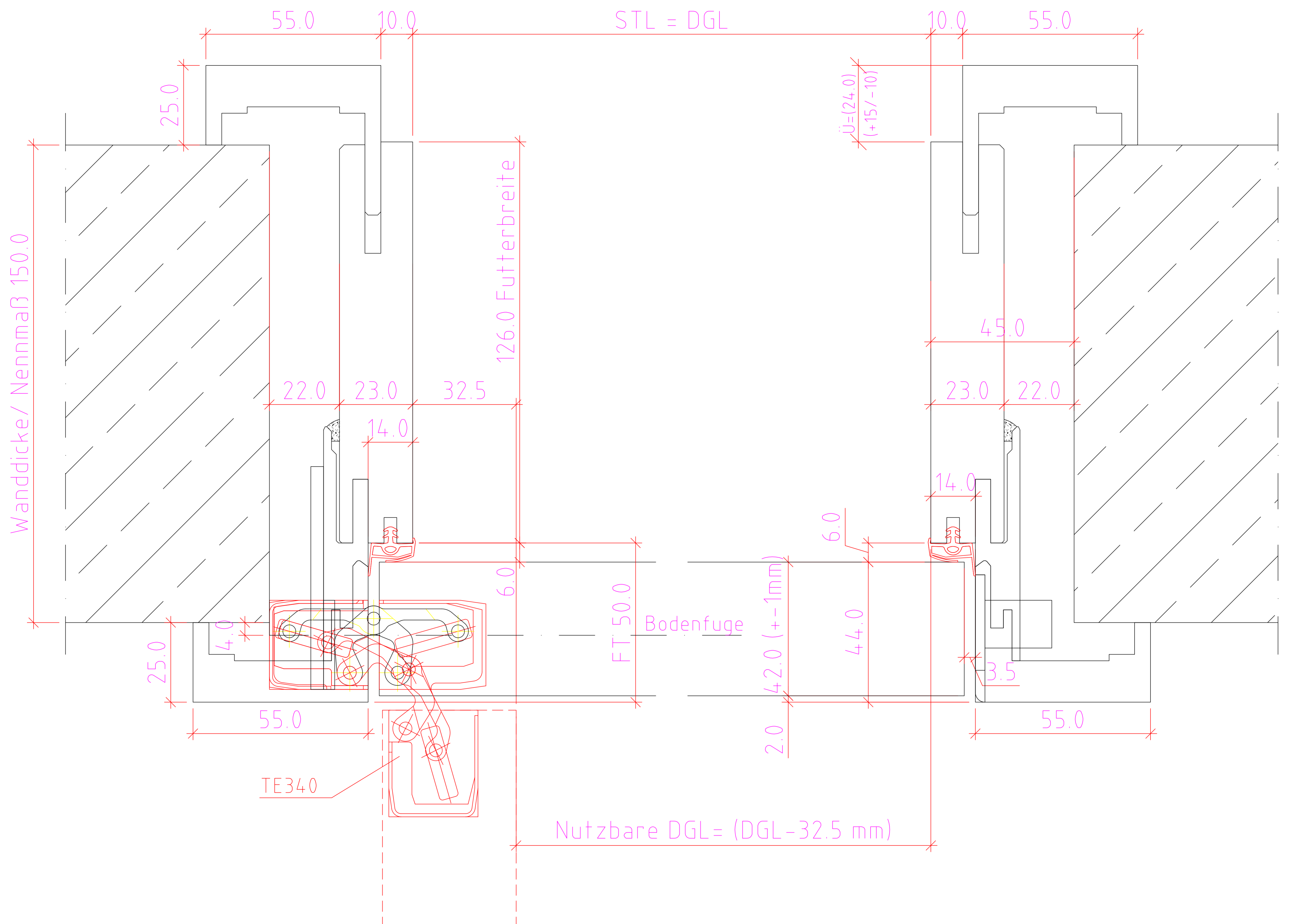

Verstellbereich = ausgehend vom Nennmaß

Wanddicke Nennmaß	50	75	90	110	130	150	170	190	210	230	250	270	290	310	330	350	370	390	410	430	450
Futterbreite	48	62	75	86	106	126	146	166	186	206	226	246	266	281	308	326	346	366	386	406	426
Versellbereich -	1	1	2	12	12	12	12	12	12	12	12	12	12	17	12	12	12	12	12	12	12
Versellbereich +	6	13	23	13	13	13	13	13	13	13	13	13	13	8	13	13	13	13	13	13	13
Ü= Überstand	2	13	24	24	24	24	24	24	24	24	24	24	24	29	24	24	24	24	24	24	24

Maßangaben in mm

	Datum	Name	Objekt:	Maßstab:	 Jeld-Wen Türen GmbH A-4582 Spital am Pyhrn
Gez.:	15.12.14	agro	Kunde/Lieferant:		
Gepr.:	...		AB-Nr.:		
Benennung:	Nutzbare DGL J10 Modul mit Türblatt 42mm mit TE340 Band			Zeichnungs-Nr. 00695557 / A	
Bemerkungen:				Ersatz für:	Alle Rechte vorbehalten

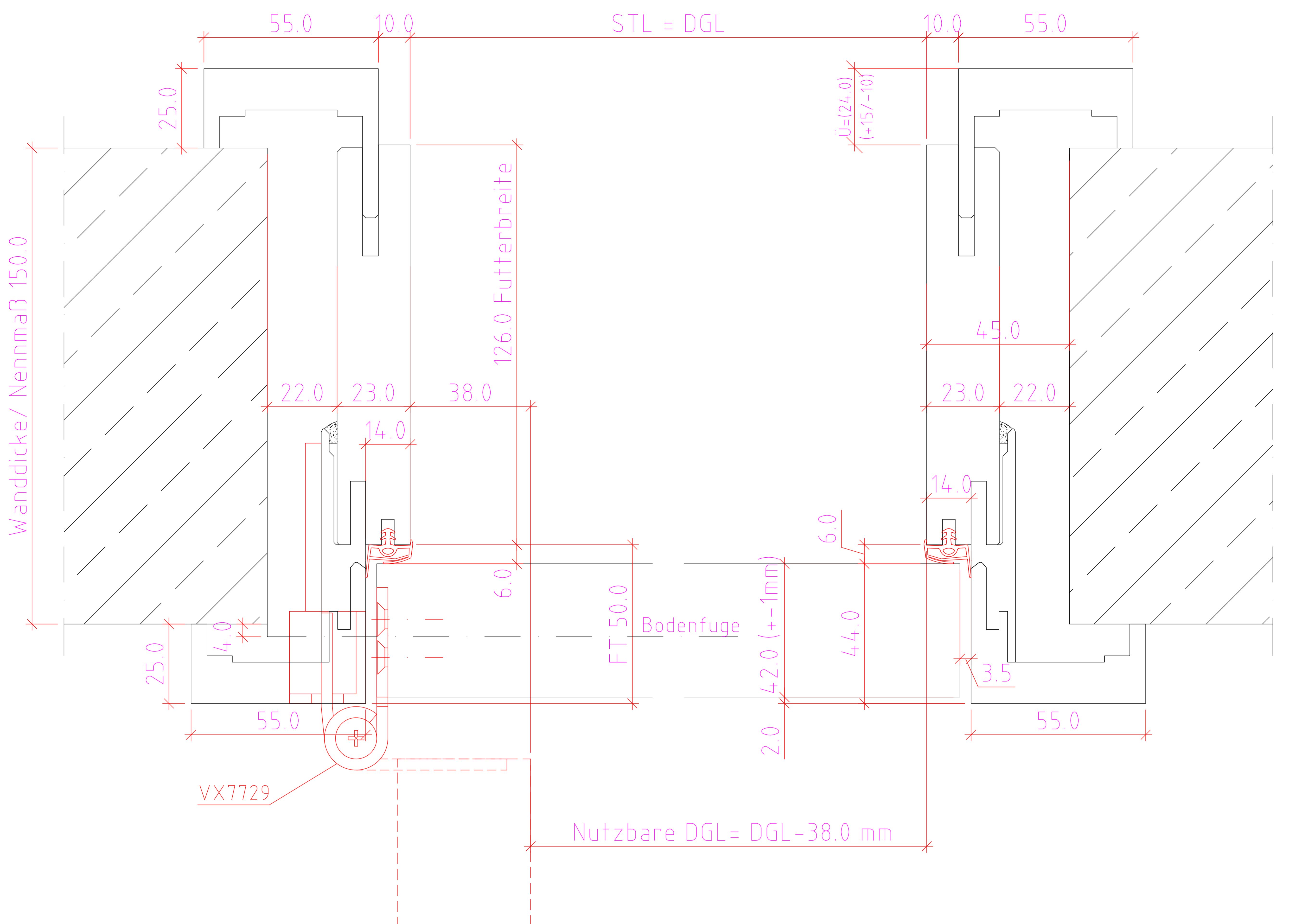

Verstellbereich = ausgehend vom Nennmaß

Wanddicke Nennmaß	50	75	90	110	130	150	170	190	210	230	250	270	290	310	330	350	370	390	410	430	450
Futterbreite	48	62	75	86	106	126	146	166	186	206	226	246	266	281	308	326	346	366	386	406	426
Versellbereich -	1	1	2	12	12	12	12	12	12	12	12	12	12	17	12	12	12	12	12	12	12
Versellbereich +	6	13	23	13	13	13	13	13	13	13	13	13	13	8	13	13	13	13	13	13	13
Ü= Überstand	2	13	24	24	24	24	24	24	24	24	24	24	24	29	24	24	24	24	24	24	24

Maßangaben in mm

	Datum	Name	Objekt:	Maßstab:	 <p>Jeld-Wen Türen GmbH A-4582 Spital am Pyhrn</p>
Gez.:	15.12.14	agro	Kunde/Lieferant:		
Gepr.:	...		AB-Nr.:		
Benennung:	Nutzbare DGL J10 Modul mit Türblatt 42mm mit VX7729 Band			Zeichnungs-Nr. 00695557 / A	
Bemerkungen:				Ersatz für:	Alle Rechte vorbehalten

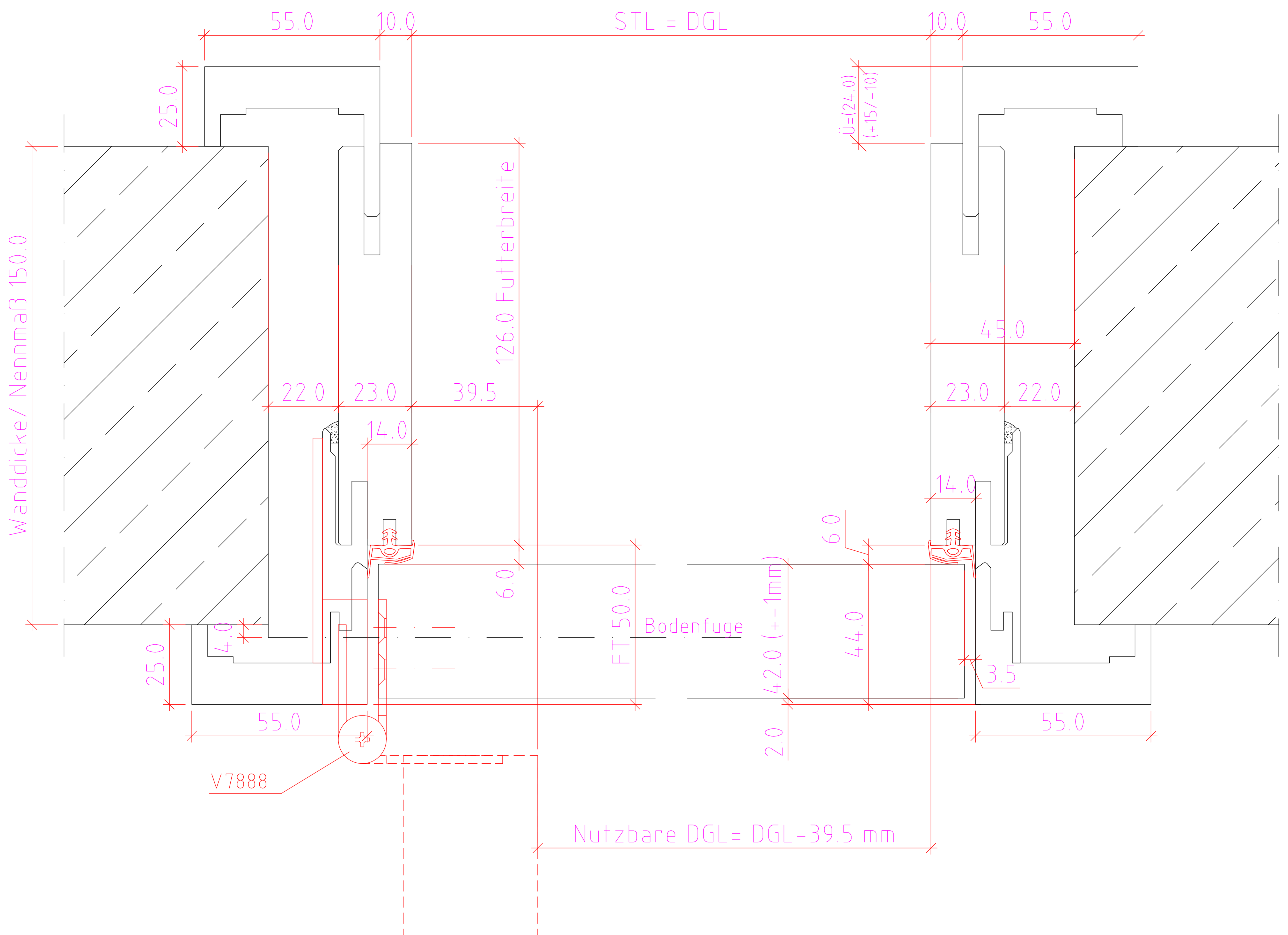

Verstellbereich = ausgehend vom Nennmaß

Wanddicke Nennmaß	50	75	90	110	130	150	170	190	210	230	250	270	290	310	330	350	370	390	410	430	450
Futterbreite	48	62	75	86	106	126	146	166	186	206	226	246	266	281	308	326	346	366	386	406	426
Versellbereich -	1	1	2	12	12	12	12	12	12	12	12	12	12	17	12	12	12	12	12	12	12
Versellbereich +	6	13	23	13	13	13	13	13	13	13	13	13	13	8	13	13	13	13	13	13	13
Ü= Überstand	2	13	24	24	24	24	24	24	24	24	24	24	24	29	24	24	24	24	24	24	24

Maßangaben in mm

	Datum	Name	Objekt:	Maßstab:	 <p>Jeld-Wen Türen GmbH A-4582 Spital am Pyhrn</p>
Gez.:	15.12.14	agro	Kunde/Lieferant:		
Gepr.:	...		AB-Nr.:		
Benennung:	Nutzbare DGL J10 Modul mit Türblatt 42mm mit V7888 Band			Zeichnungs-Nr.	00695557 / A
Bemerkungen:				Ersatz für:	Alle Rechte vorbehalten

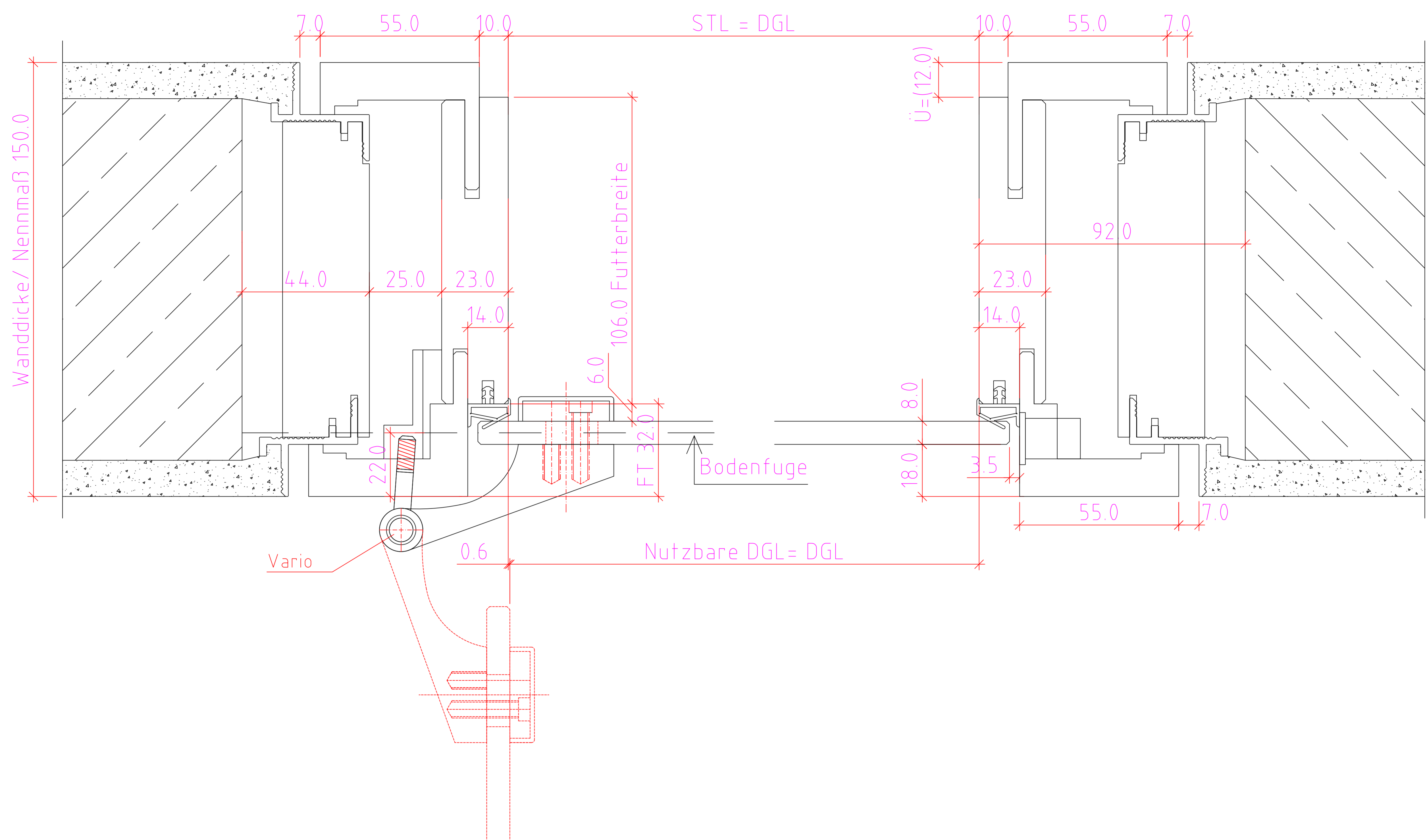

Verstellbereich = ausgehend vom Nennmaß

Wanddicke Nennmaß	100	125	140	150	170	190	210	230	250	270	290	310	330	350	370	390	410	430	450
Futterbreite	66	75	86	106	126	146	166	186	206	226	246	266	281	306	326	346	366	386	406
Versellbereich -	0	2	7	10	10	10	10	10	10	10	10	10	10	10	10	10	10	10	10
Versellbereich +	6	23	18	15	15	15	15	15	15	15	15	15	15	15	15	15	15	15	15
U= Überstand	17	20	15	12	12	12	12	12	12	12	12	12	12	12	12	12	12	12	12

Maßangaben in mm

	Datum	Name	Objekt:	Maßstab:	 <p>Jeld-Wen Türen GmbH A-4582 Spital am Pyhrn</p>
Gez.:	15.12.14	agro	Kunde/Lieferant:		
Gepr.:	...		AB-Nr.:		
Benennung:	Nutzbare DGL J10-GT Plano mit Türblatt 8mm mit Vario Band + Incanto Bandaufnahme			Zeichnungs-Nr. 00695558 / A	
Bemerkungen:				Ersatz für:	Alle Rechte vorbehalten

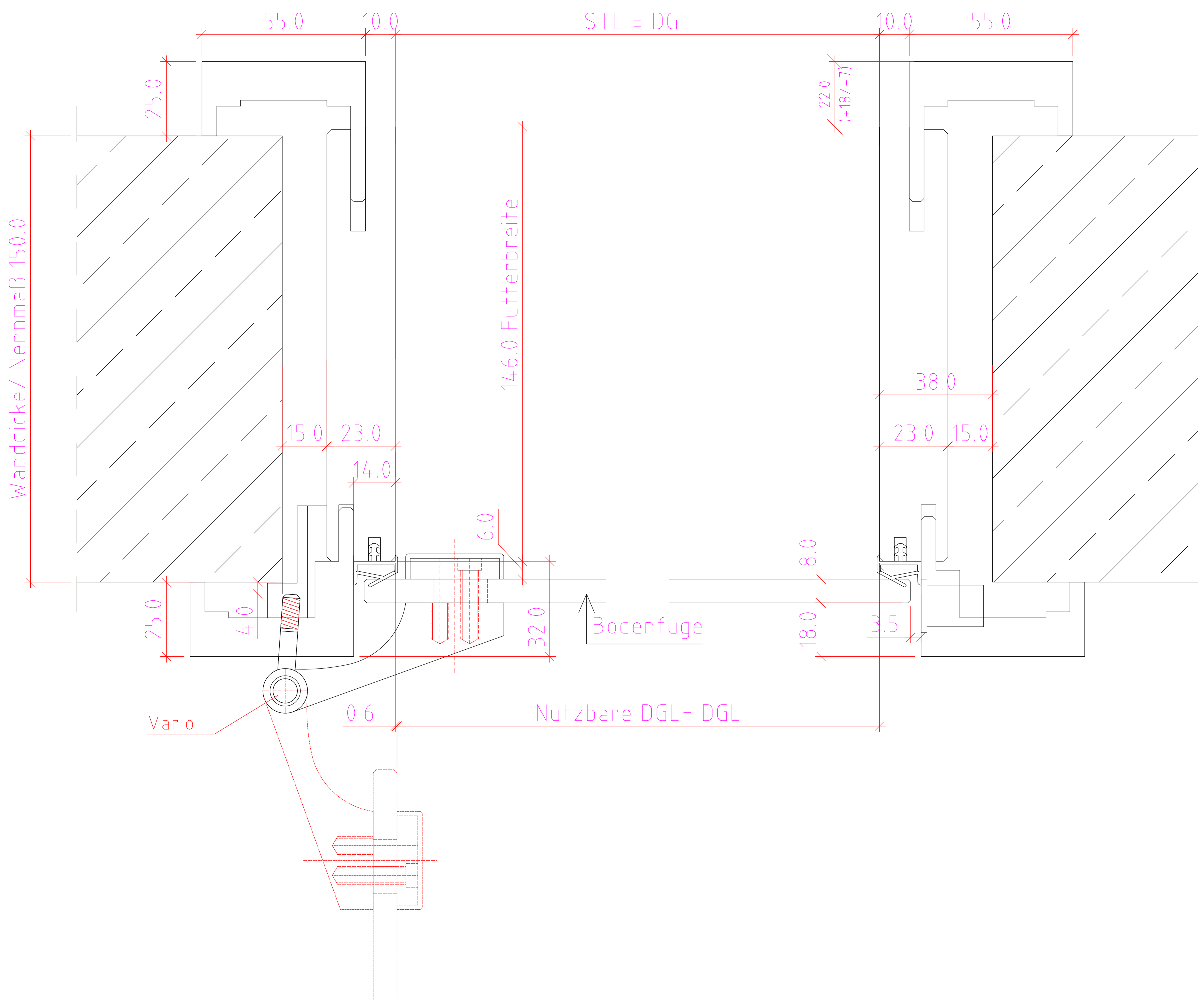

Verstellbereich = ausgehend vom Nennmaß +15/-10

Wanddicke Nennmaß	70	80	90	110	130	150	170	190	210	230	250	270	285	310	330	350	370	390	410	430	450
Futterbreite	66	76	86	106	126	146	166	186	206	226	246	266	281	306	326	346	366	386	406	426	446

Maßangaben in mm

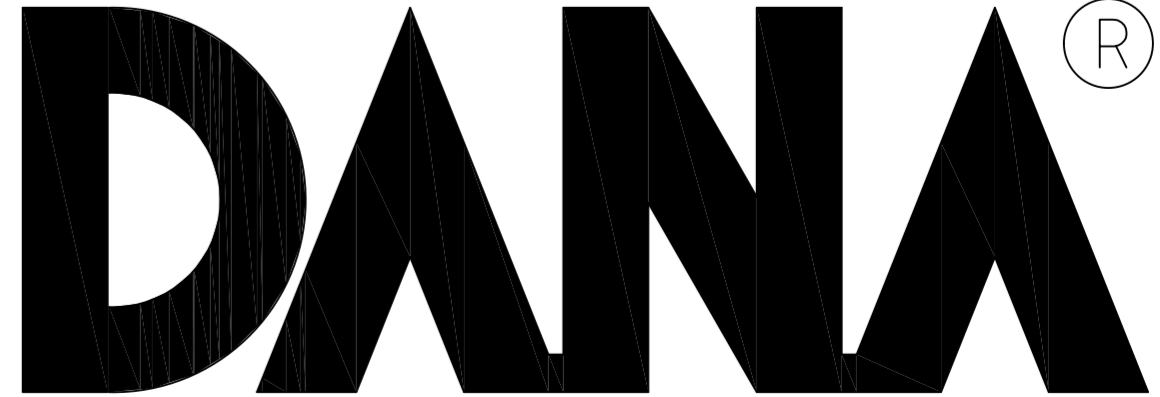
	Datum	Name	Objekt:	Maßstab:	 <p>Jeld-Wen Türen GmbH A-4582 Spital am Pyhrn</p>
Gez.:	15.12.14	agro	Kunde/Lieferant:		
Gepr.:	...		AB-Nr.:		
Benennung:	Nutzbare DGL J10-GT mit Türblatt 8mm mit Vario Band + Incanto Bandaufnahme			Zeichnungs-Nr. 00695559 / A	
Bemerkungen:				Ersatz für:	Alle Rechte vorbehalten

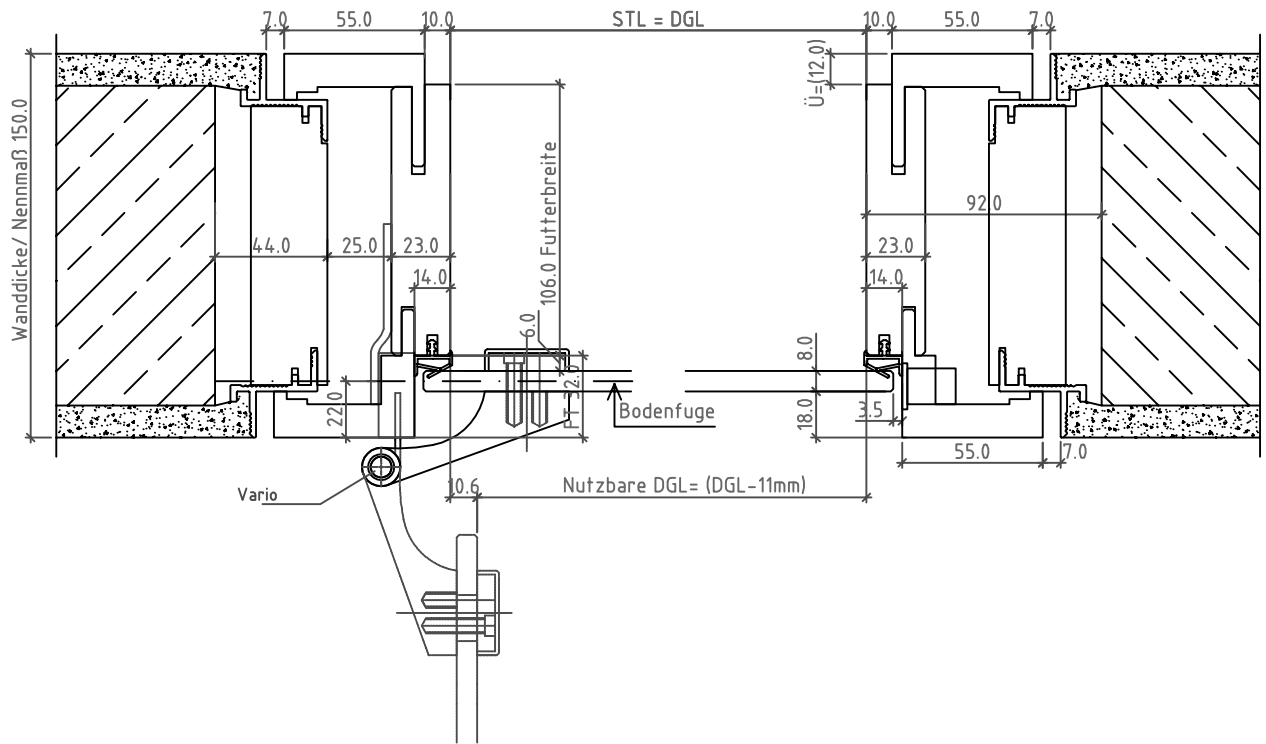

Verstellbereich = ausgehend vom Nennmaß

Wanddicke Nennmaß	100	125	140	150	170	190	210	230	250	270	290	310	330	350	370	390	410	430	450
Futterbreite	66	75	86	106	126	146	166	186	206	226	246	266	281	306	326	346	366	386	406
Versellbereich -	0	2	7	10	10	10	10	10	10	10	10	10	10	10	10	10	10	10	10
Versellbereich +	6	23	18	15	15	15	15	15	15	15	15	15	15	15	15	15	15	15	15
Ü= Überstand	17	20	15	12	12	12	12	12	12	12	12	12	12	12	12	12	12	12	12

Maßangaben in mm

	Datum	Name	Objekt:	Maßstab:	 <p>Jeld-Wen Türen GmbH A-4582 Spital am Pyhrn</p>
Gez.:	15.12.14	agro	Kunde/Lieferant:		
Gepr.:	..		AB-Nr.:		
Benennung:	Nutzbare DGL J10-GT/M Plano mit Türblatt 8mm mit Vario Band + V7602 Bandaufnahme			Zeichnungs-Nr. 00695560 / A	
Bemerkungen:				Ersatz für:	Alle Rechte vorbehalten

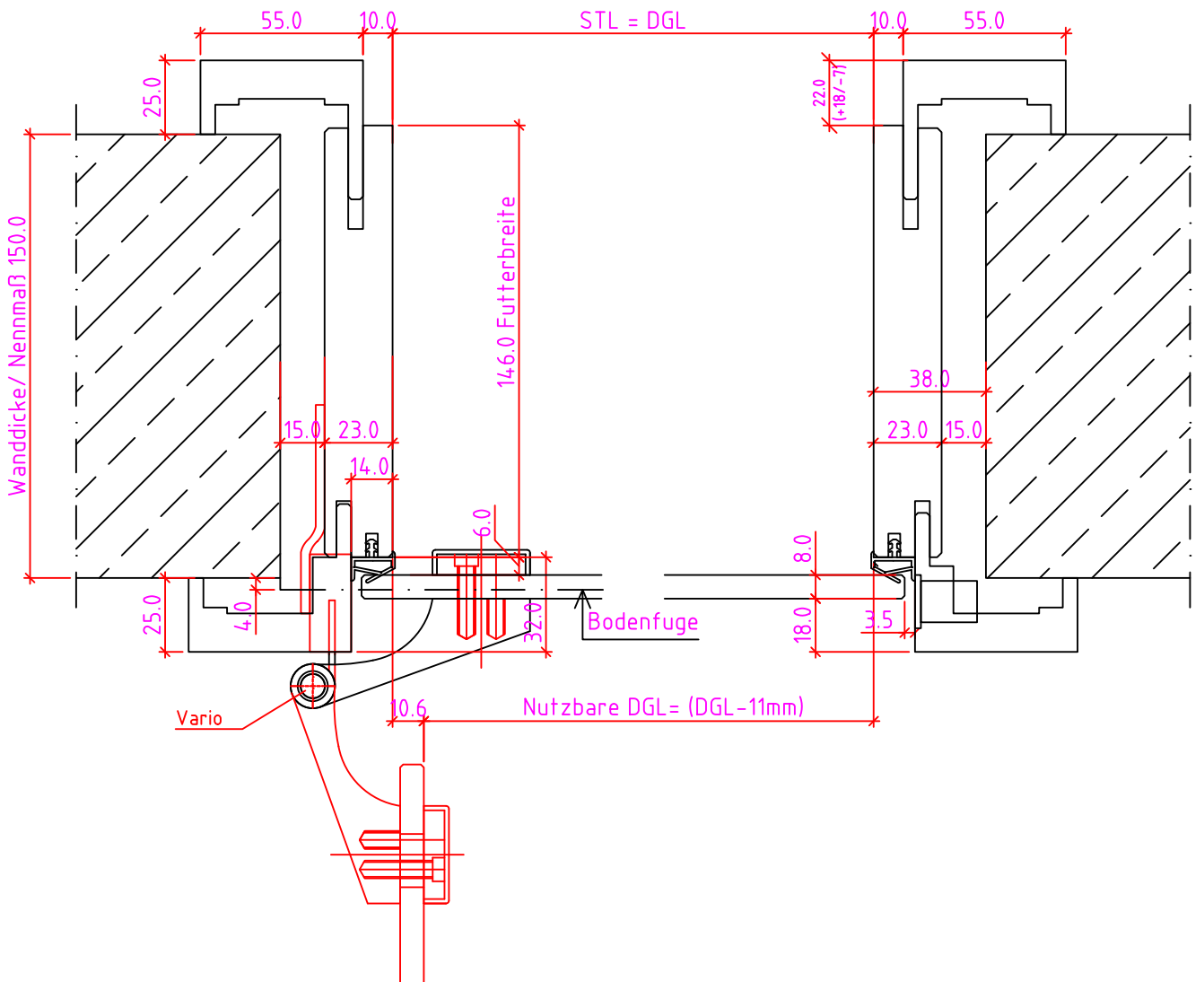

Verstellbereich = ausgehend vom Nennmaß +15/-10

Wanddicke Nennmaß	70	80	90	110	130	150	170	190	210	230	250	270	285	310	330	350	370	390	410	430	450
Futterbreite	66	76	86	106	126	146	166	186	206	226	246	266	281	306	326	346	366	386	406	426	446

Maßangaben in mm

Datum		Name		Objekt:		Maßstab:	
Gez.: 15.12.14		agro		Kunde/Lieferant:		 Jeld-Wen Türen GmbH A-4582 Spital am Pyhrn	
Gepr.: . .				AB-Nr.:			
Benennung: Nutzbare DGL J10-GT/M mit Türblatt 8mm mit Vario Band + V7602 Bandaufnahme						Zeichnungs-Nr. 00695561 / A	
Bemerkungen:						Ersatz für:	
						Alle Rechte vorbehalten	

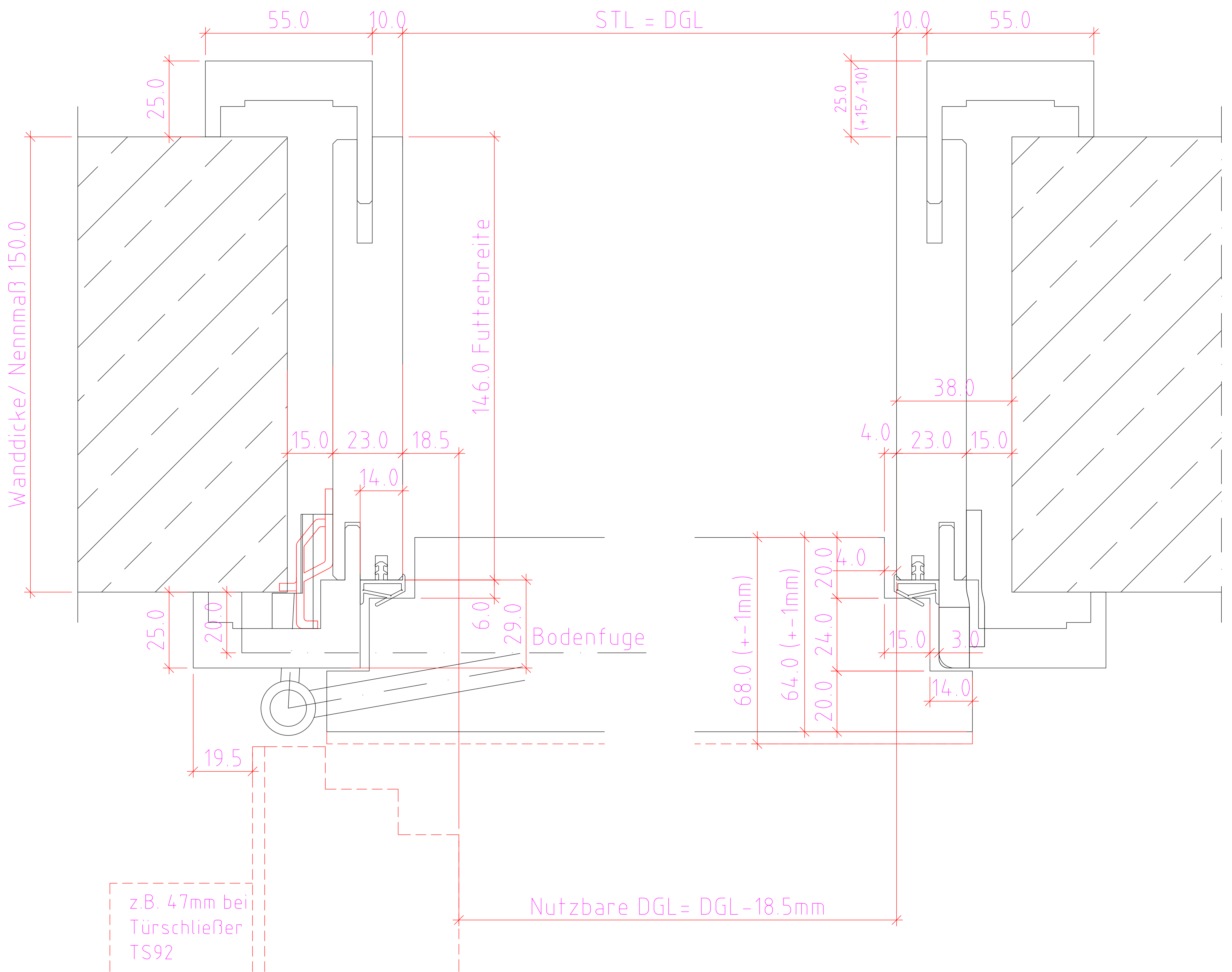

Verstellbereich = ausgehend vom Nennmaß +15/-10

Wanddicke Nennmaß	70	80	90	110	130	150	170	190	210	230	250	270	285	310	330	350	370	390	410	430	450
Futterbreite	66	76	86	106	126	146	166	186	206	226	246	266	281	306	326	346	366	386	406	426	446

Maßangaben in mm

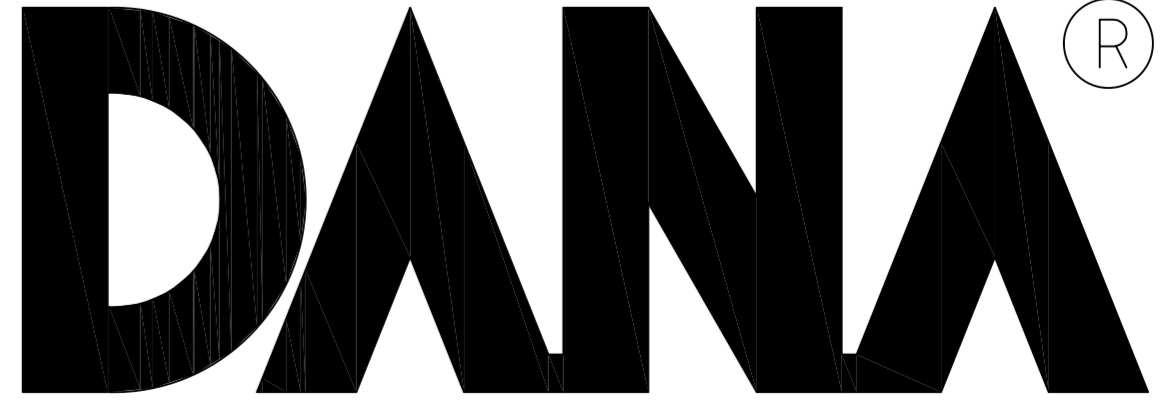
	Datum	Name	Objekt:	Maßstab:	 <p>Jeld-Wen Türen GmbH A-4582 Spital am Pyhrn</p>
Gez.:	15.12.14	agro	Kunde/Lieferant:		
Gepr.:	...		AB-Nr.:		
Benennung:	Nutzbare DGL J10M (EI30) mit Türblatt 64-68mm mit 16/18er Band			Zeichnungs-Nr. 00695562 / A	
Bemerkungen:				Ersatz für:	Alle Rechte vorbehalten

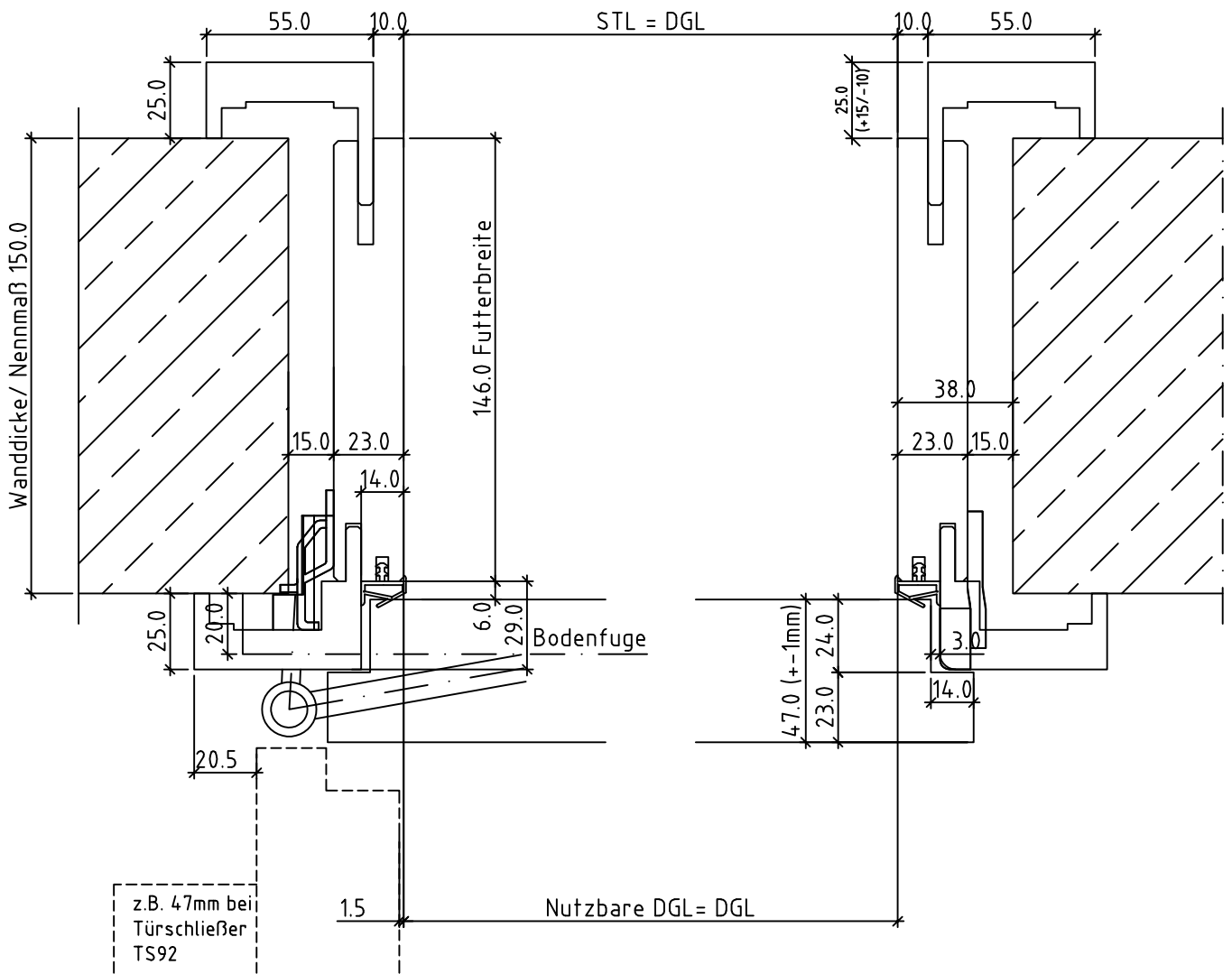

Verstellbereich = ausgehend vom Nennmaß +15/-10

Wanddicke Nennmaß	70	80	90	110	130	150	170	190	210	230	250	270	285	310	330	350	370	390	410	430	450
Futterbreite	66	76	86	106	126	146	166	186	206	226	246	266	281	306	326	346	366	386	406	426	446

Maßangaben in mm

	Datum	Name	Objekt:	Maßstab:	 Jeld-Wen Türen GmbH A-4582 Spital am Pyhrn
Gez.:	15.12.14	agro	Kunde/Lieferant:		
Gepr.:	..		AB-Nr.:		
Benennung: Nutzbare DGL J10M (EI30) mit Türblatt 47mm mit 16/18er Band				Zeichnungs-Nr. 00695562 / A	
Bemerkungen:				Ersatz für:	Alle Rechte vorbehalten

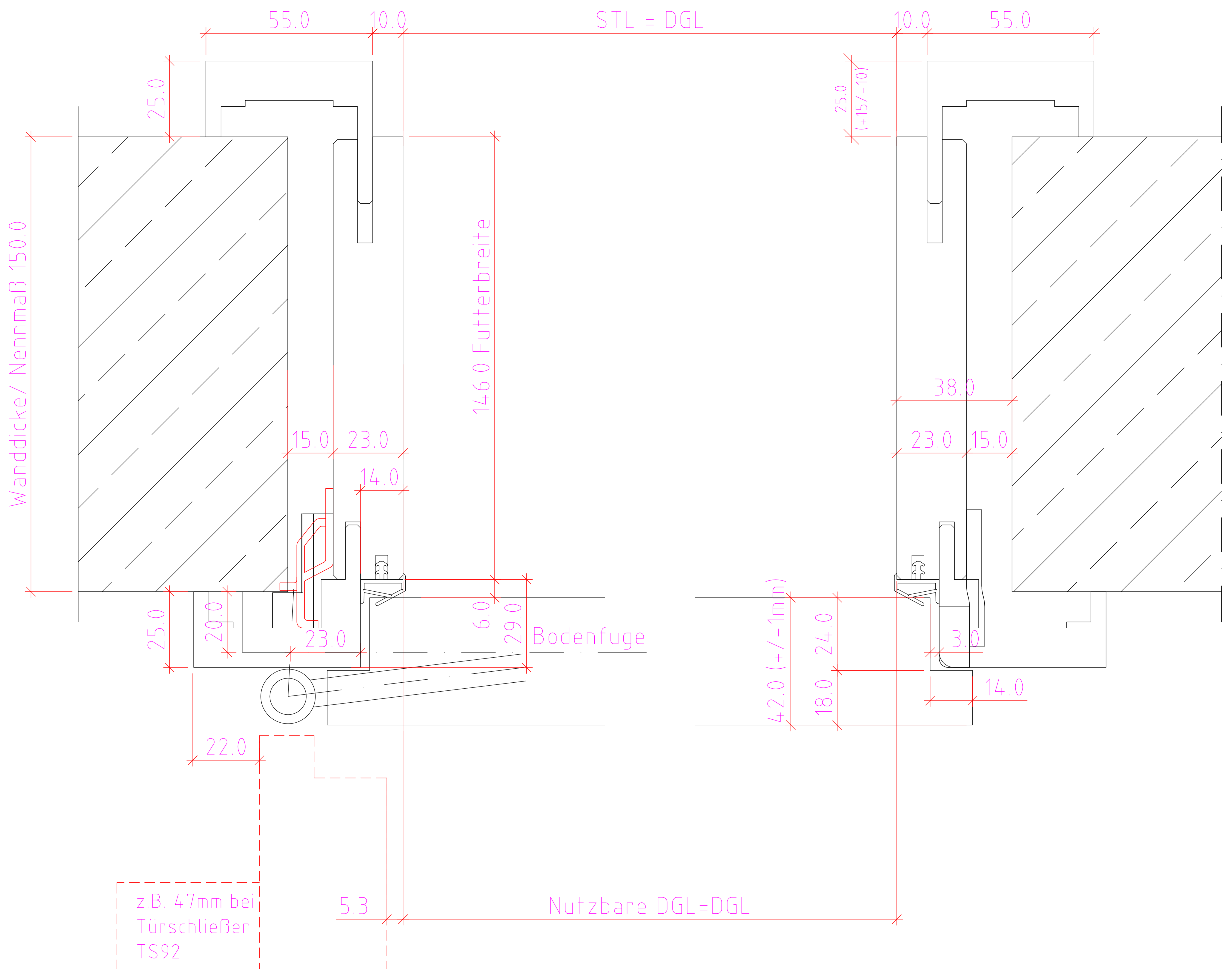

Verstellbereich = ausgehend vom Nennmaß +15/-10

Wanddicke Nennmaß	70	80	90	110	130	150	170	190	210	230	250	270	285	310	330	350	370	390	410	430	450
Futterbreite	66	76	86	106	126	146	166	186	206	226	246	266	281	306	326	346	366	386	406	426	446

Maßangaben in mm

	Datum	Name	Objekt:	Maßstab:	 <p>Jeld-Wen Türen GmbH A-4582 Spital am Pyhrn</p>
Gez.:	15.12.14	agro	Kunde/Lieferant:		
Gepr.:	...		AB-Nr.:		
Benennung:	Nutzbare DGL J10M (EI30) mit Türblatt 42mm mit 16/18er Band			Zeichnungs-Nr. 00695562 / A	
Bemerkungen:				Ersatz für:	Alle Rechte vorbehalten

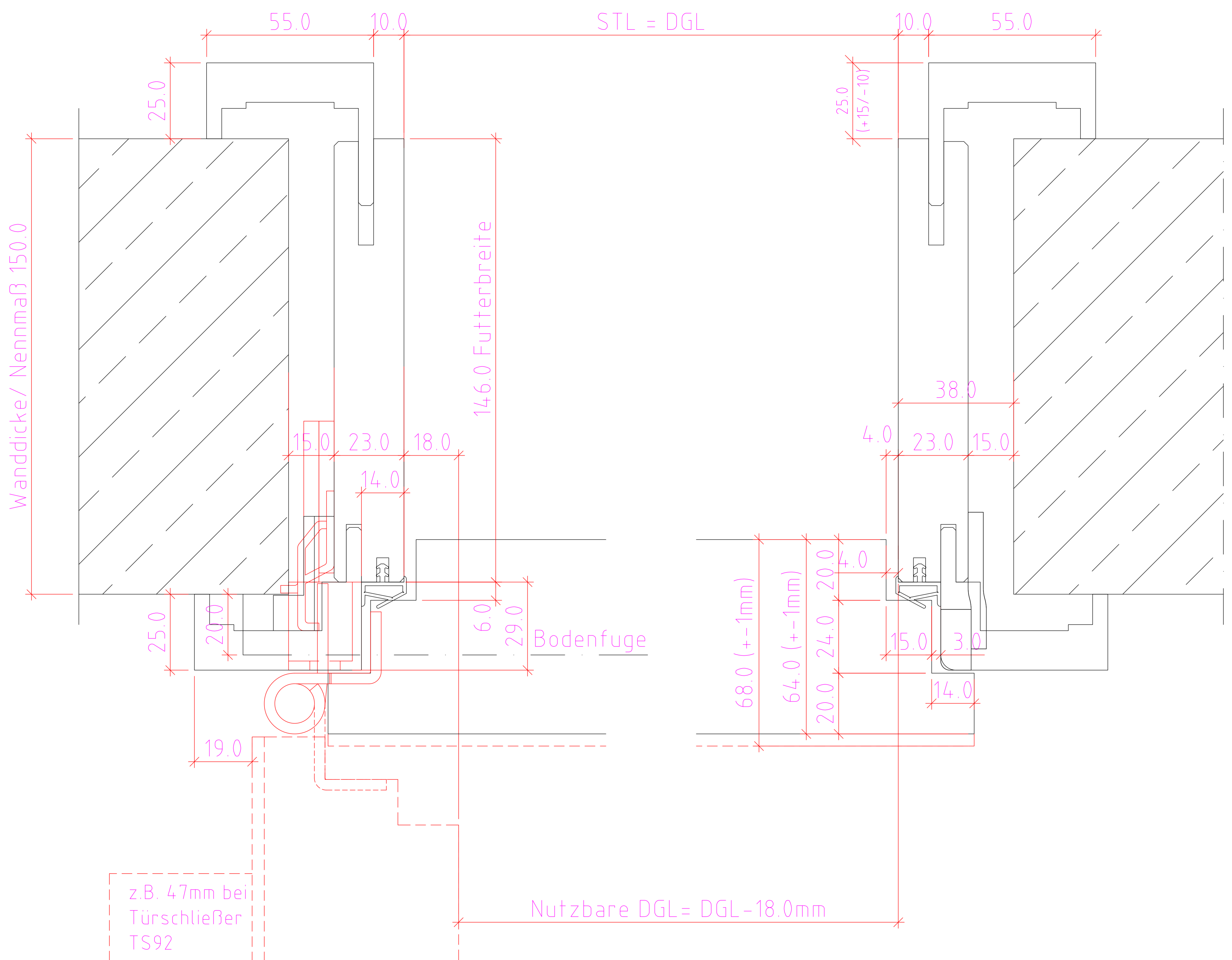

Verstellbereich = ausgehend vom Nennmaß +15/-10

Wanddicke Nennmaß	70	80	90	110	130	150	170	190	210	230	250	270	285	310	330	350	370	390	410	430	450
Futterbreite	66	76	86	106	126	146	166	186	206	226	246	266	281	306	326	346	366	386	406	426	446

Maßangaben in mm

	Datum	Name	Objekt:	Maßstab:	 <p>Jeld-Wen Türen GmbH A-4582 Spital am Pyhrn</p>
Gez.:	15.12.14	agro	Kunde/Lieferant:		
Gepr.:	...		AB-Nr.:		
Benennung:	Nutzbare DGL J10M (EI30) mit Türblatt 64-68mm mit VX7939 Band			Zeichnungs-Nr. 00695562 / A	
Bemerkungen:				Ersatz für:	Alle Rechte vorbehalten

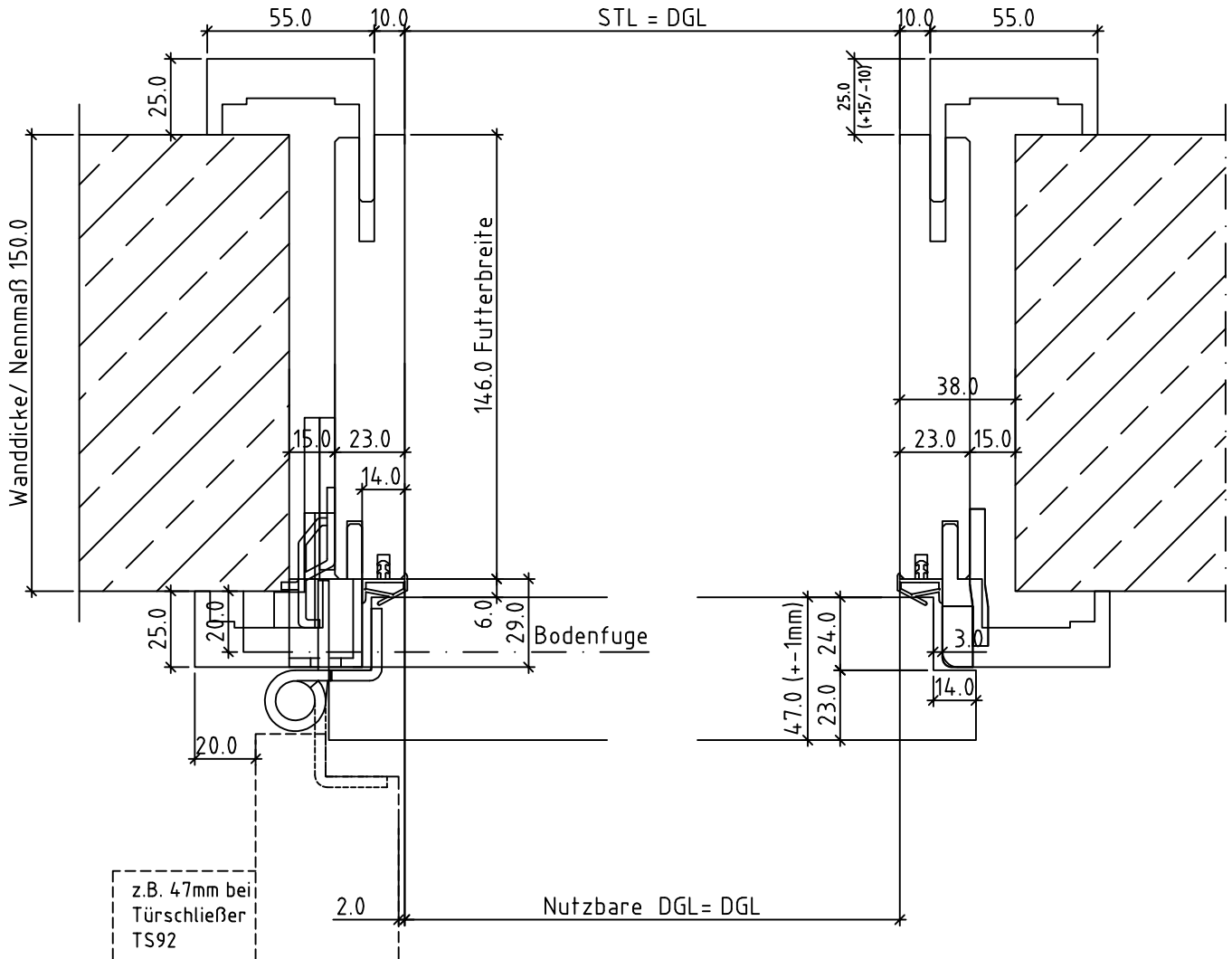

Verstellbereich = ausgehend vom Nennmaß +15/-10

Wanddicke Nennmaß	70	80	90	110	130	150	170	190	210	230	250	270	285	310	330	350	370	390	410	430	450
Futterbreite	66	76	86	106	126	146	166	186	206	226	246	266	281	306	326	346	366	386	406	426	446

Maßangaben in mm

	Datum	Name	Objekt:	Maßstab:	 <p>Jeld-Wen Türen GmbH A-4582 Spital am Pyhrn</p>
Gez.:	15.12.14	agro	Kunde/Lieferant:		
Gepr.:	..		AB-Nr.:		
Benennung: Nutzbare DGL J10M (EI30) mit Türblatt 47mm mit VX7939 Band			Zeichnungs-Nr. 00695562 / A		
Bemerkungen:			Ersatz für:		Alle Rechte vorbehalten

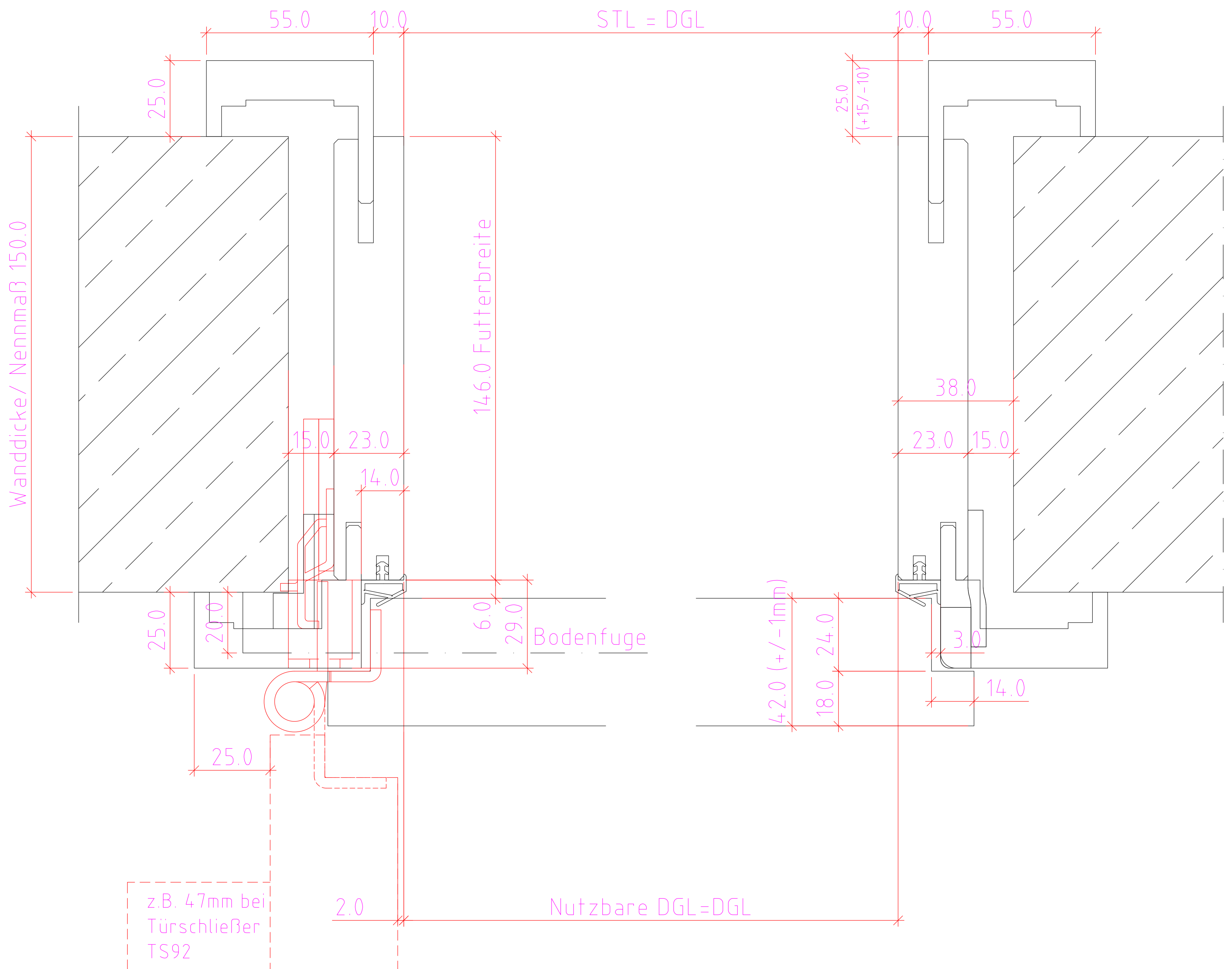

Verstellbereich = ausgehend vom Nennmaß +15/-10

Wanddicke Nennmaß	70	80	90	110	130	150	170	190	210	230	250	270	285	310	330	350	370	390	410	430	450
Futterbreite	66	76	86	106	126	146	166	186	206	226	246	266	281	306	326	346	366	386	406	426	446

Maßangaben in mm

	Datum	Name	Objekt:	Maßstab:	 <p>Jeld-Wen Türen GmbH A-4582 Spital am Pyhrn</p>
Gez.:	15.12.14	agro	Kunde/Lieferant:		
Gepr.:	...		AB-Nr.:		
Benennung:	Nutzbare DGL J10M (EI30) mit Türblatt 42mm mit VX7939 Band			Zeichnungs-Nr. 00695562 / A	
Bemerkungen:				Ersatz für:	Alle Rechte vorbehalten

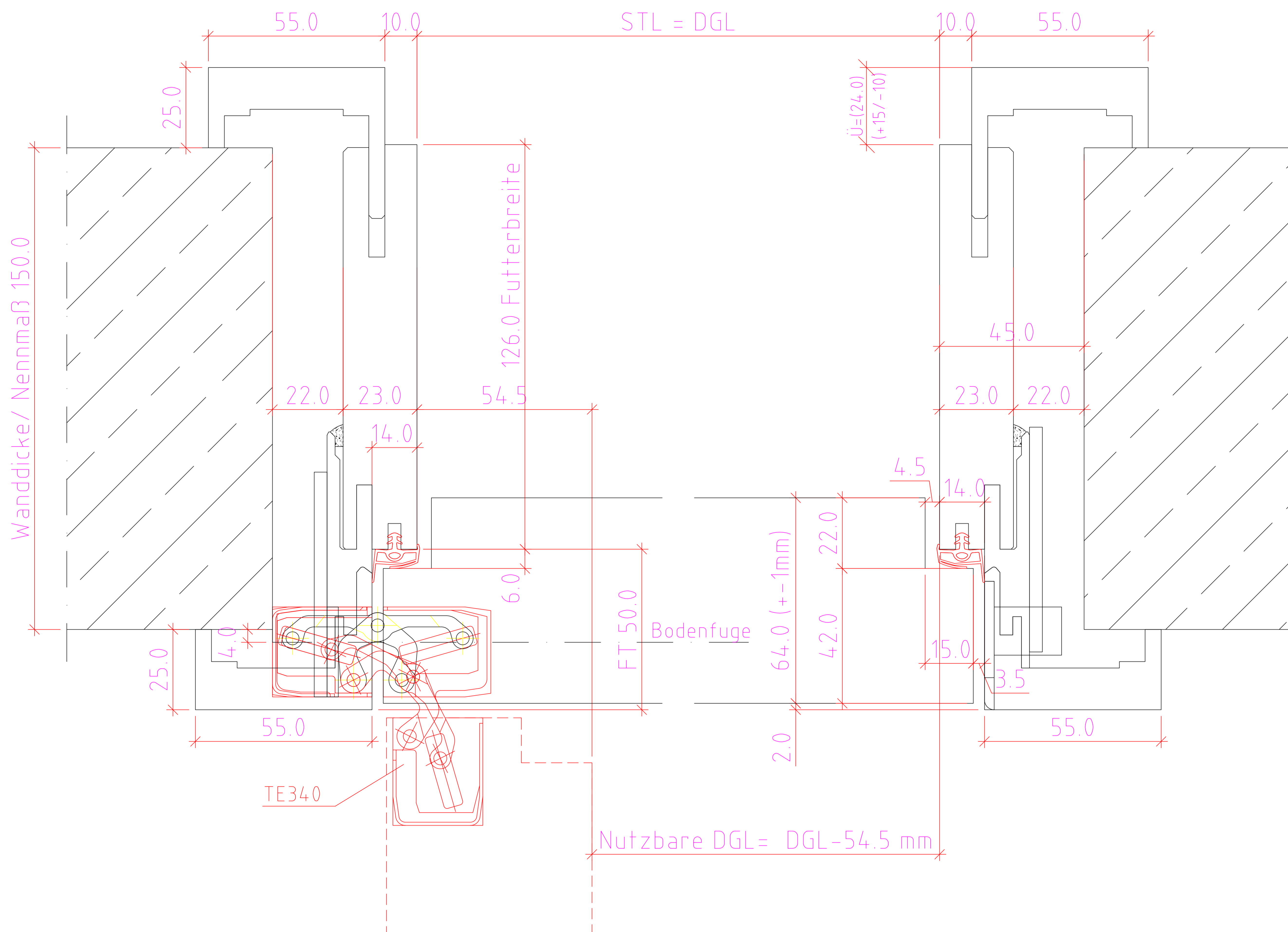

Verstellbereich = ausgehend vom Nennmaß +15/-10

Wanddicke Nennmaß	50	75	90	110	130	150	170	190	210	230	250	270	290	310	330	350	370	390	410	430	450
Futterbreite	48	62	75	86	106	126	146	166	186	206	226	246	266	281	308	326	346	366	386	406	426

Maßangaben in mm

	Datum	Name	Objekt:	Maßstab:	 <p>Jeld-Wen Türen GmbH A-4582 Spital am Pyhrn</p>
Gez.:	15.12.14	agro	Kunde/Lieferant:		
Gepr.:	...		AB-Nr.:		
Benennung:	Nutzbare DGL J10M Modul (E130) mit Türblatt 64-68mm mit TE340 Band			Zeichnungs-Nr.	00695563 / A
Bemerkungen:				Ersatz für:	Alle Rechte vorbehalten

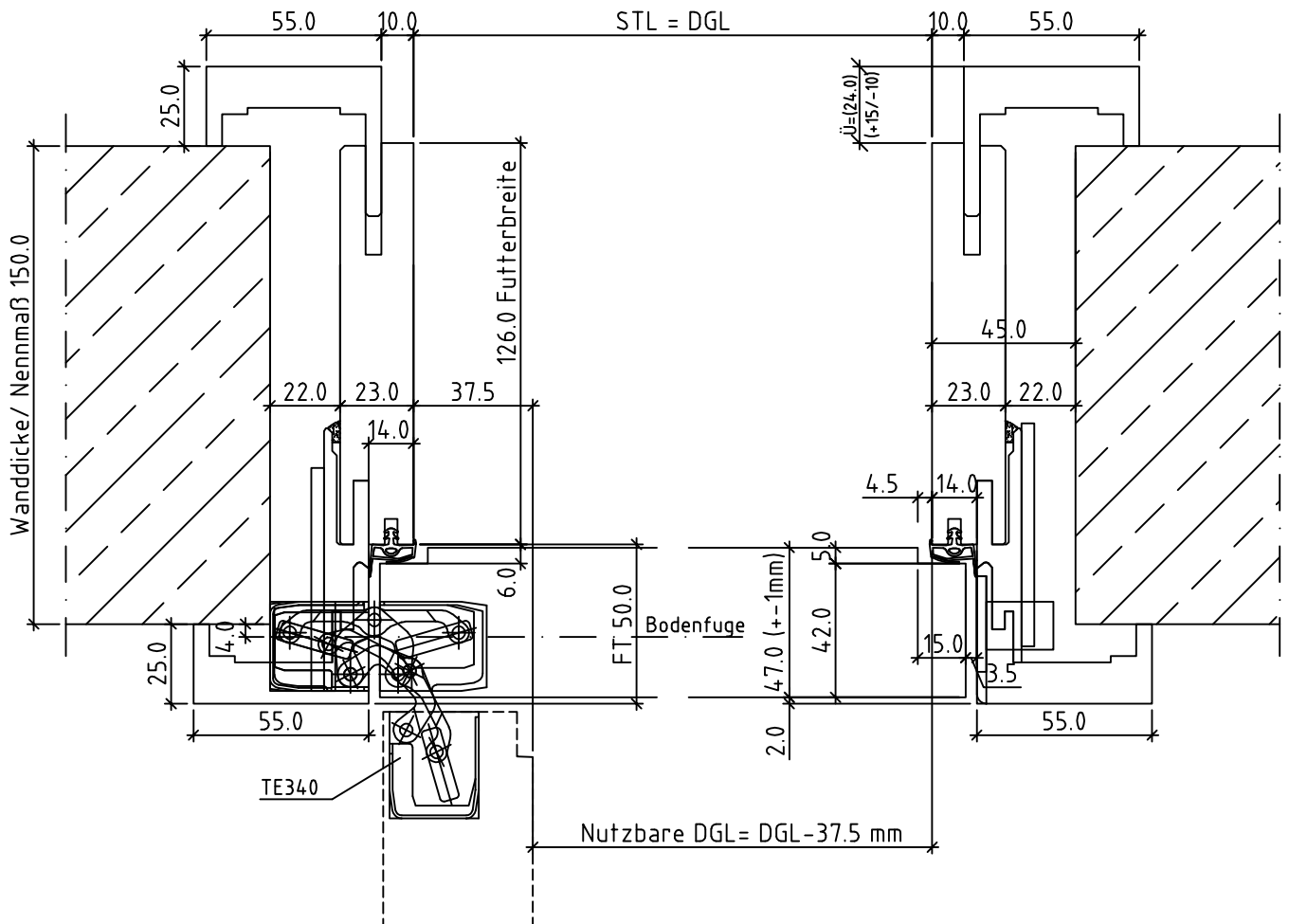

Verstellbereich = ausgehend vom Nennmaß +15/-10

Wanddicke Nennmaß	75	90	110	130	150	170	190	210	230	250	270	290	310	330	350	370	390	410	430	450
Futterbreite	62	75	86	106	126	146	166	186	206	226	246	266	281	308	326	346	366	386	406	426

Maßangaben in mm

	Datum	Name	Objekt:	Maßstab:	 <p>Jeld-Wen Türen GmbH A-4582 Spital am Pyhrn</p>
Gez.:	15.12.14	agro	Kunde/Lieferant:		
Gepr.:	..		AB-Nr.:		
Benennung:			Zeichnungs-Nr.		<p>Alle Rechte vorbehalten</p>
Nutzbare DGL J10M Modul (EI30) mit Türblatt 47mm mit TE340 Band			00695563 / A		
Bemerkungen:			Ersatz für:		

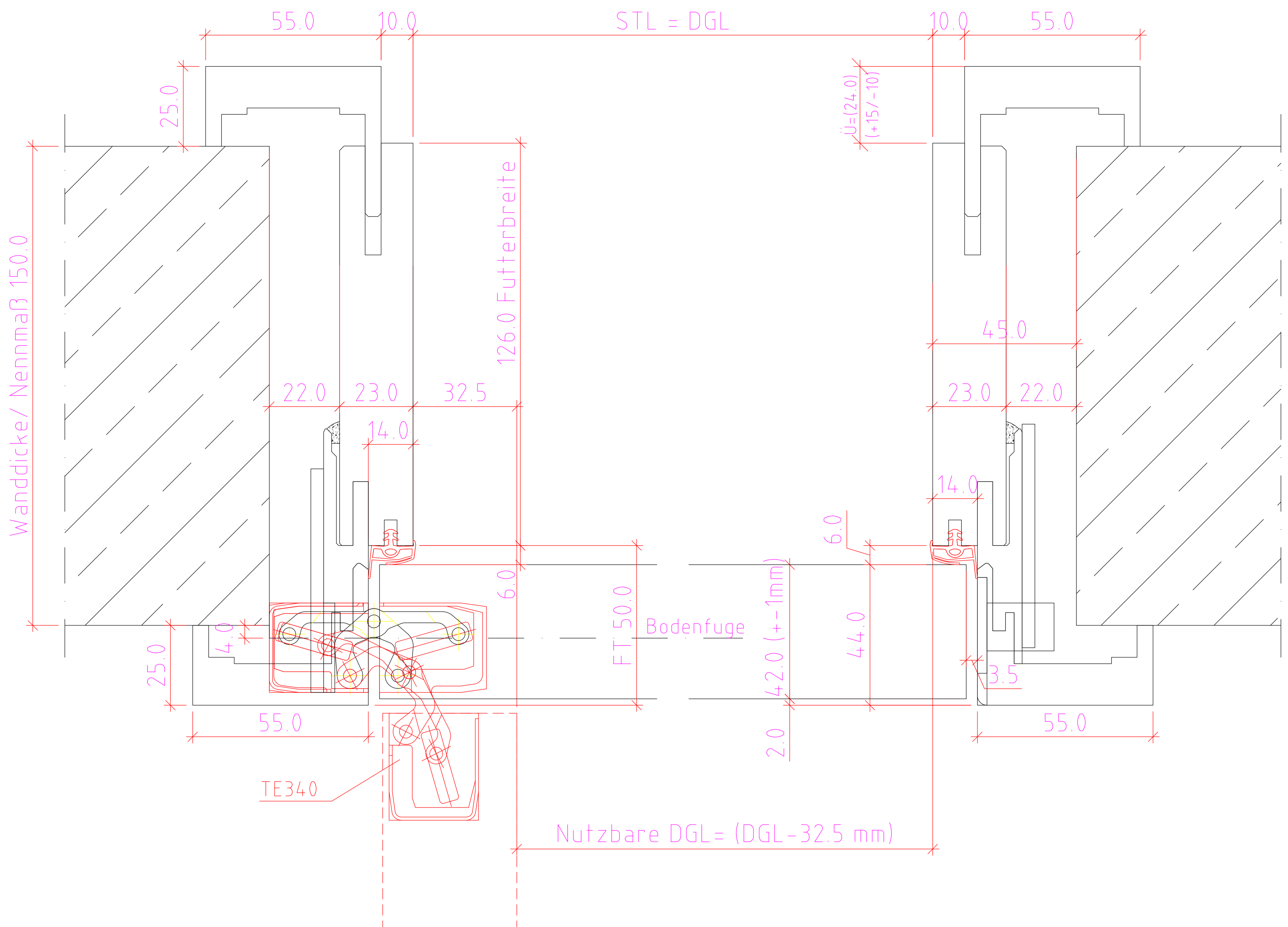

Verstellbereich = ausgehend vom Nennmaß +15/-10

Wanddicke Nennmaß	50	75	90	110	130	150	170	190	210	230	250	270	290	310	330	350	370	390	410	430	450
Futterbreite	48	62	75	86	106	126	146	166	186	206	226	246	266	281	308	326	346	366	386	406	426

Maßangaben in mm

	Datum	Name	Objekt:	Maßstab:	 <p>Jeld-Wen Türen GmbH A-4582 Spital am Pyhrn</p>
Gez.:	15.12.14	agro	Kunde/Lieferant:		
Gepr.:	...		AB-Nr.:		
Benennung:	Nutzbare DGL J10M Modul (E130) mit Türblatt 42mm mit TE340 Band			Zeichnungs-Nr. 00695563 / A	
Bemerkungen:				Ersatz für:	Alle Rechte vorbehalten

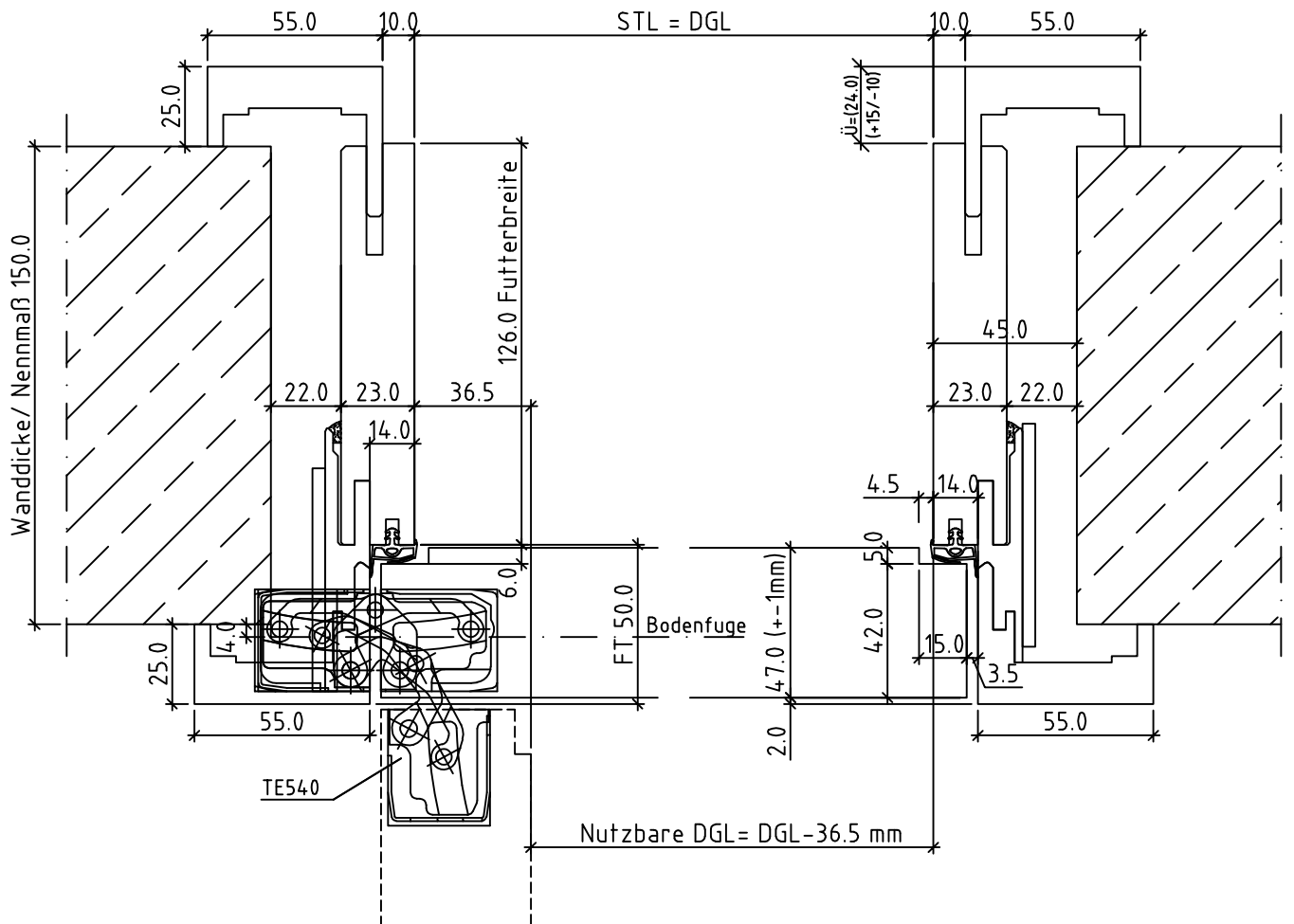

Verstellbereich = ausgehend vom Nennmaß +15/-10

Wanddicke Nennmaß	75	90	110	130	150	170	190	210	230	250	270	290	310	330	350	370	390	410	430	450
Futterbreite	62	75	86	106	126	146	166	186	206	226	246	266	281	308	326	346	366	386	406	426

Maßangaben in mm

	Datum	Name	Objekt:	Maßstab:	 <p>Jeld-Wen Türen GmbH A-4582 Spital am Pyhrn</p>
Gez.:	15.12.14	agro	Kunde/Lieferant:		
Gepr.:	..		AB-Nr.:		
Benennung:	Nutzbare DGL J10M Modul (EI30) mit Türblatt 47mm mit TE540 Band			Zeichnungs-Nr. 00695563 / A	
Bemerkungen:				Ersatz für:	Alle Rechte vorbehalten

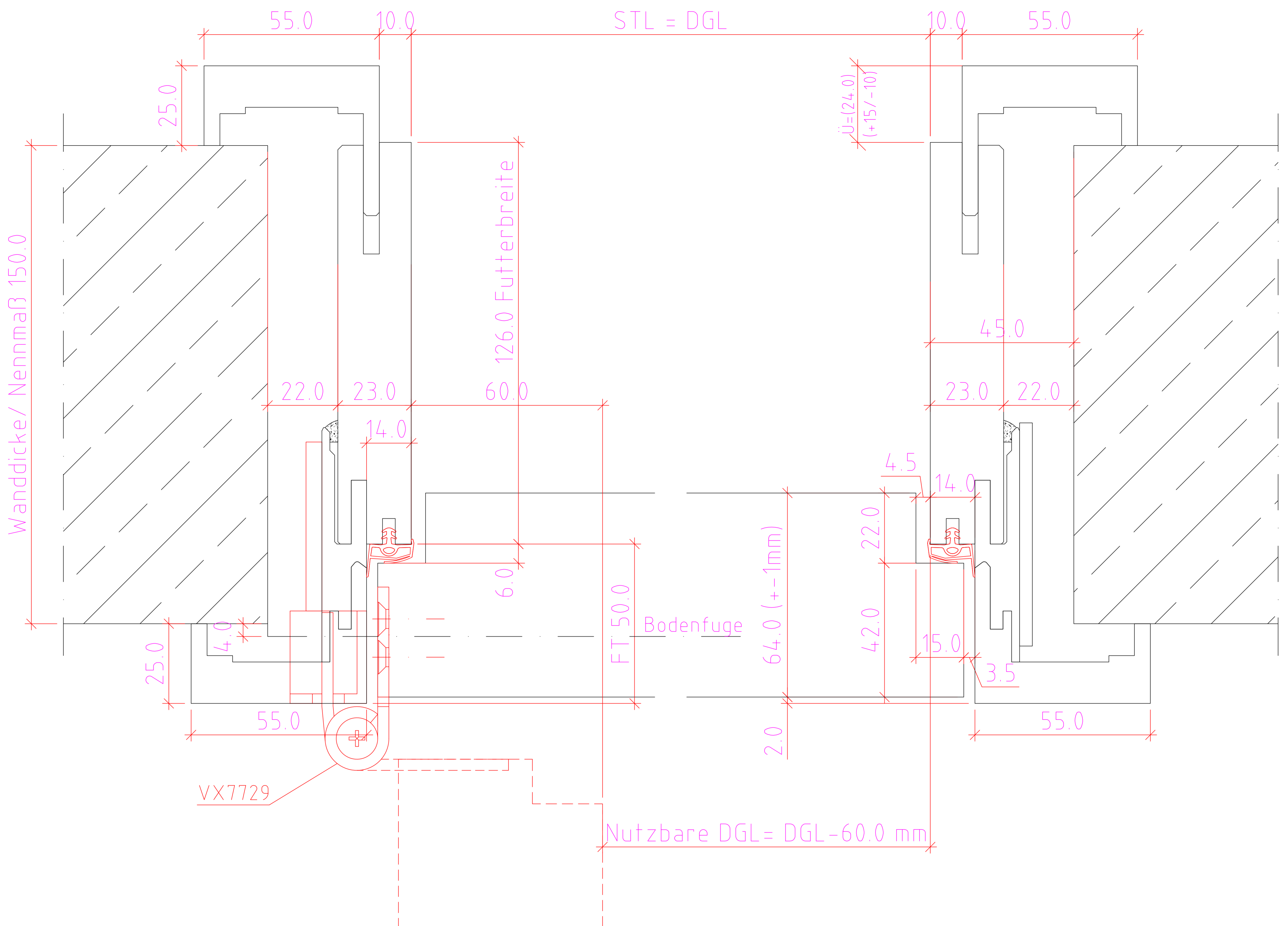

Verstellbereich = ausgehend vom Nennmaß +15/-10

Wanddicke Nennmaß	50	75	90	110	130	150	170	190	210	230	250	270	290	310	330	350	370	390	410	430	450
Futterbreite	48	62	75	86	106	126	146	166	186	206	226	246	266	281	308	326	346	366	386	406	426

Maßangaben in mm

	Datum	Name	Objekt:	Maßstab:	 <p>Jeld-Wen Türen GmbH A-4582 Spital am Pyhrn</p>
Gez.:	15.12.14	agro	Kunde/Lieferant:		
Gepr.:	...		AB-Nr.:		
Benennung:	Nutzbare DGL J10M Modul (E130) mit Türblatt 64-68mm mit VX7729 Band			Zeichnungs-Nr.	00695563 / A
Bemerkungen:				Ersatz für:	Alle Rechte vorbehalten

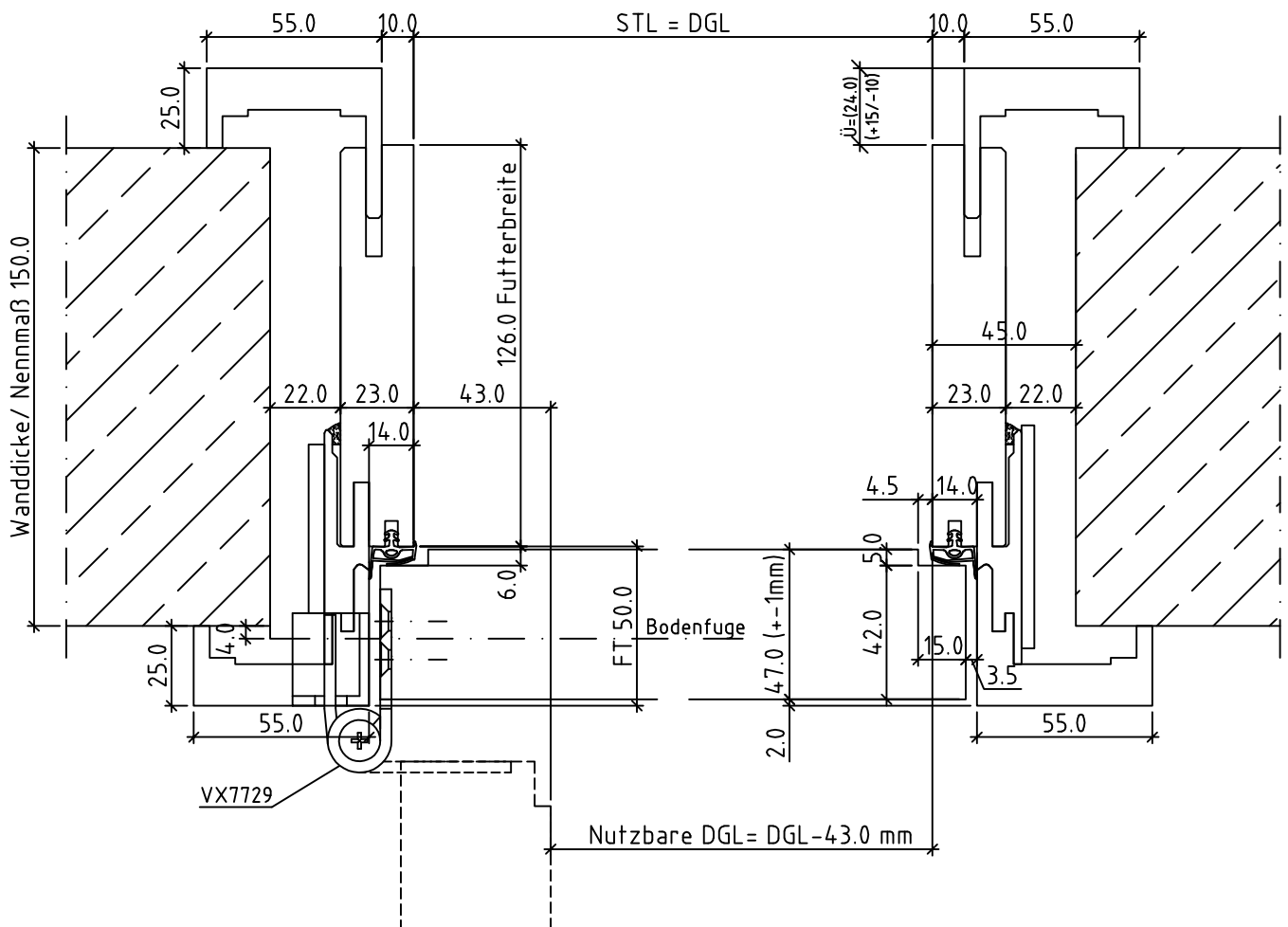

Verstellbereich = ausgehend vom Nennmaß +15/-10

Wanddicke Nennmaß	75	90	110	130	150	170	190	210	230	250	270	290	310	330	350	370	390	410	430	450
Futterbreite	62	75	86	106	126	146	166	186	206	226	246	266	281	308	326	346	366	386	406	426

Maßangaben in mm

	Datum	Name	Objekt:	Maßstab:	 <p>Jeld-Wen Türen GmbH A-4582 Spital am Pyhrn</p>
Gez.:	15.12.14	agro	Kunde/Lieferant:		
Gepr.:	..		AB-Nr.:		
Benennung: Nutzbare DGL J10M Modul (EI30) mit Türblatt 47mm mit VX7729 Band			Zeichnungs-Nr. 00695563 / A		
Bemerkungen:			Ersatz für:		Alle Rechte vorbehalten

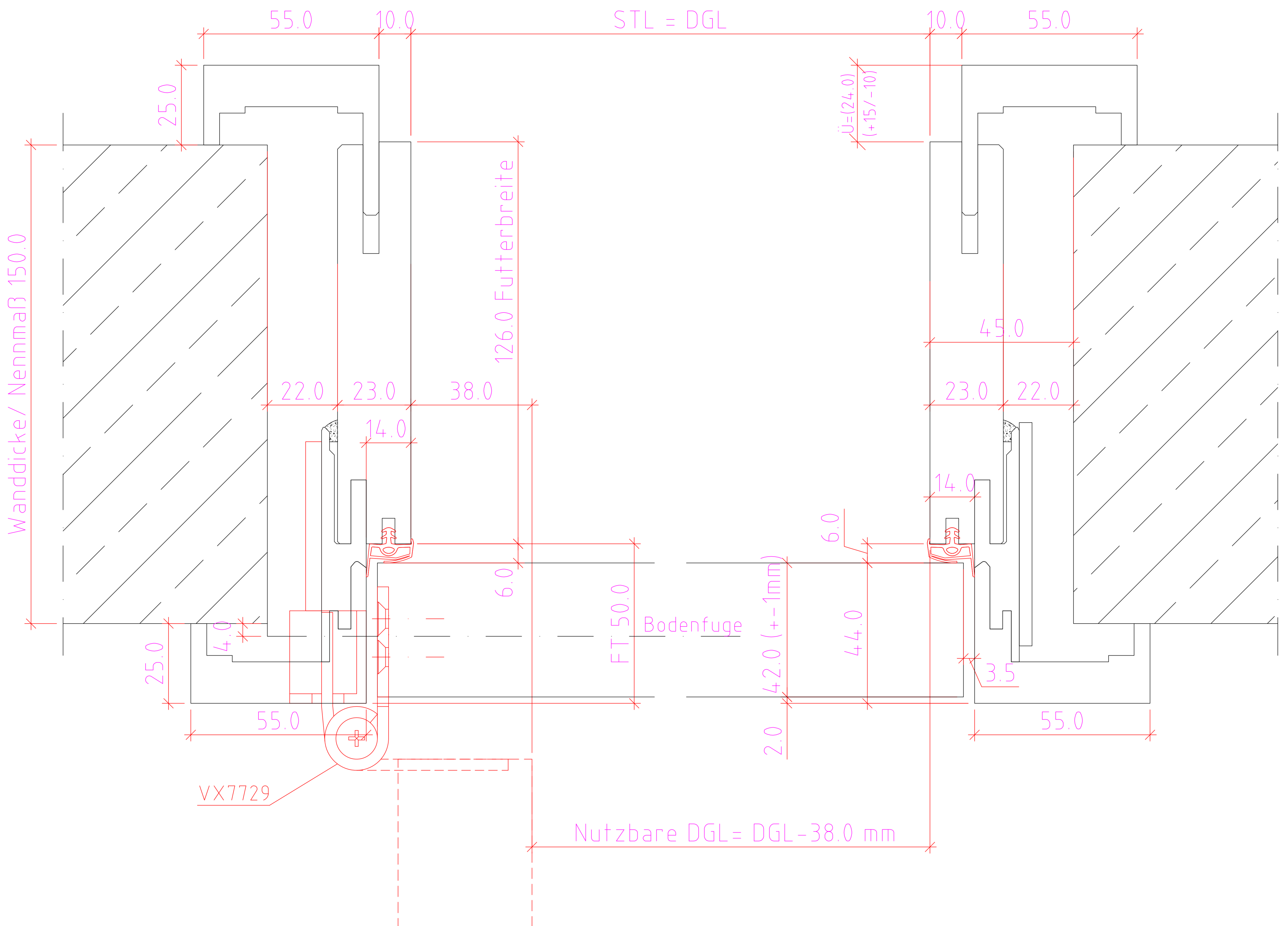

Verstellbereich = ausgehend vom Nennmaß +15/-10

Wanddicke Nennmaß	50	75	90	110	130	150	170	190	210	230	250	270	290	310	330	350	370	390	410	430	450
Futterbreite	48	62	75	86	106	126	146	166	186	206	226	246	266	281	308	326	346	366	386	406	426

Maßangaben in mm

	Datum	Name	Objekt:	Maßstab:	 <p>Jeld-Wen Türen GmbH A-4582 Spital am Pyhrn</p>
Gez.:	15.12.14	agro	Kunde/Lieferant:		
Gepr.:	...		AB-Nr.:		
Benennung:	Nutzbare DGL J10M Modul (E130) mit Türblatt 42mm mit VX7729 Band			Zeichnungs-Nr. 00695563 / A	
Bemerkungen:				Ersatz für:	Alle Rechte vorbehalten

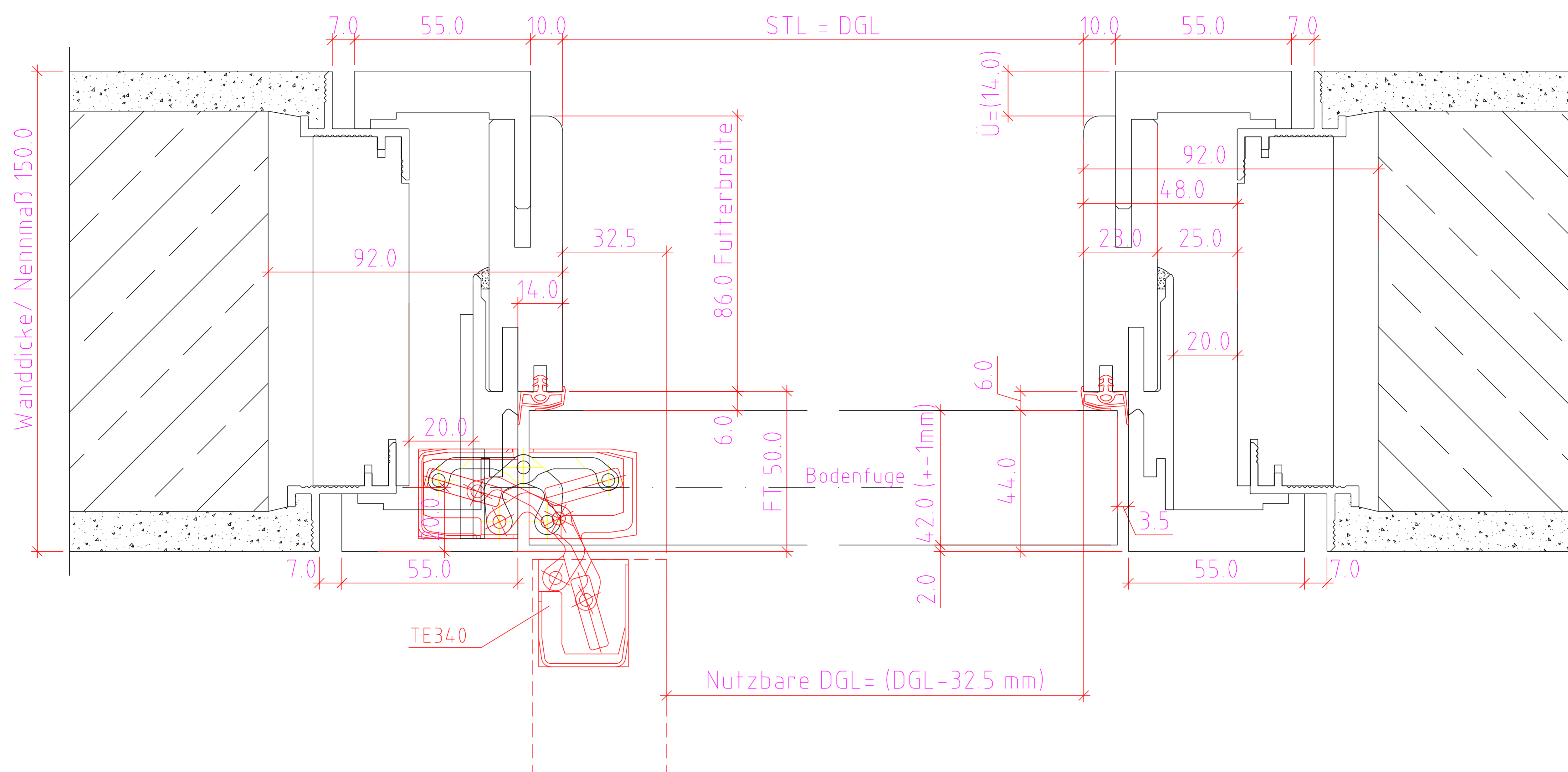

Verstellbereich = ausgehend vom Nennmaß

Wanddicke Nennmaß	100	125	140	150	170	190	210	230	250	270	290	310	330	350	370	390	410	430	450
Futterbreite	48	62	75	86	106	126	146	166	186	206	226	246	266	381	306	326	346	366	386
Versellbereich -	1	1	2	2	2	2	2	2	2	2	2	2	2	7	2	2	2	2	2
Versellbereich +	6	13	23	23	23	23	23	23	23	23	23	23	23	18	23	23	23	23	23
Ü= Überstand	2	13	15	14	14	14	14	14	14	14	14	14	14	19	14	14	14	14	14

Maßangaben in mm

	Datum	Name	Objekt:	Maßstab:	 <p>Jeld-Wen Türen GmbH A-4582 Spital am Pyhrn</p>
Gez.:	15.12.14	agro	Kunde/Lieferant:		
Gepr.:	...		AB-Nr.:		
Benennung:	Nutzbare DGL J10M Plano mit Türblatt 42mm mit TE340 Band			Zeichnungs-Nr. 00695564 / A	
Bemerkungen:				Ersatz für:	Alle Rechte vorbehalten

J10 Plano Modul TB 42mm Einfachfalz 1 flg. stumpfeinschlagend VX7729 + VX2502

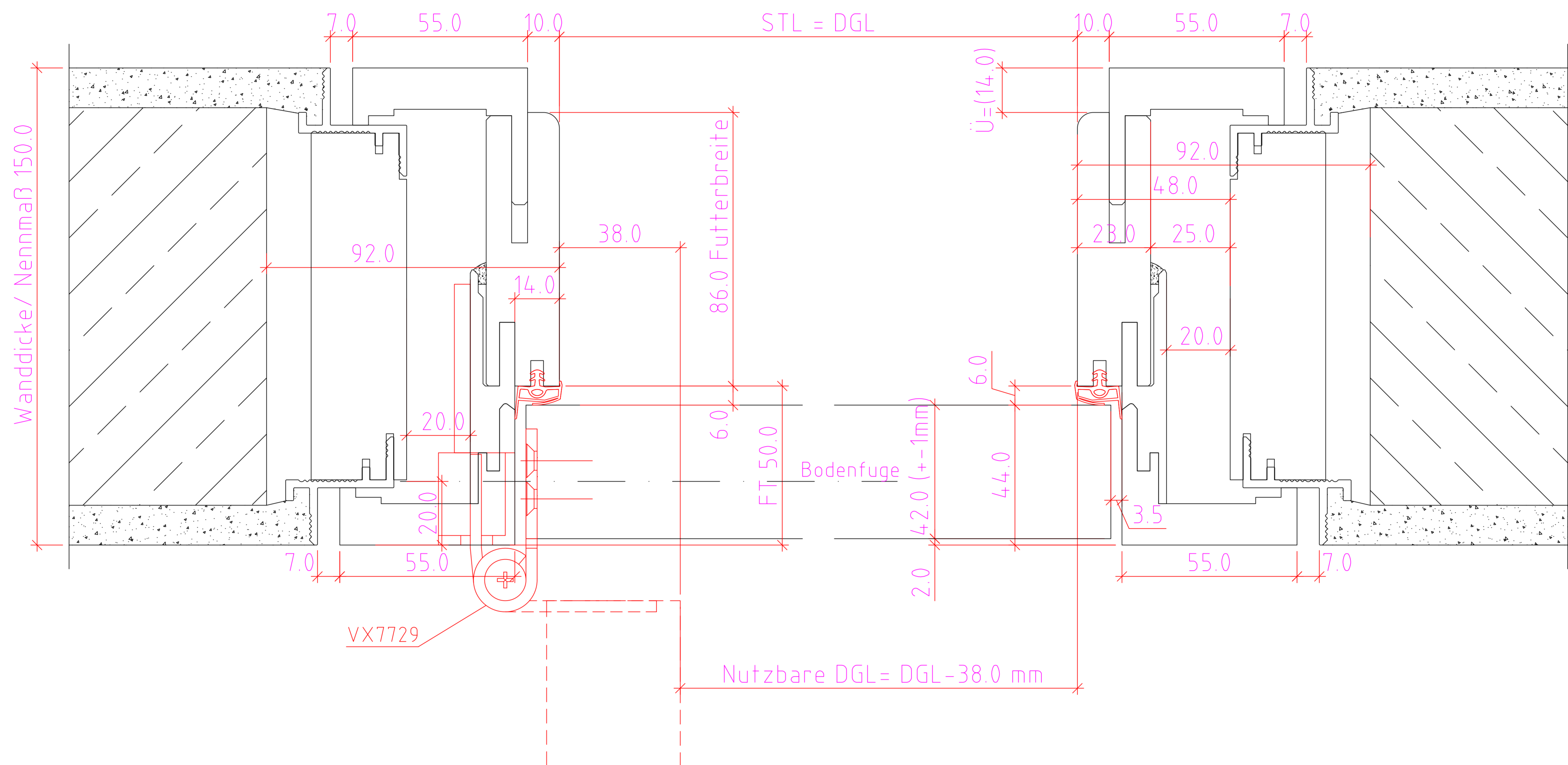

Verstellbereich = ausgehend vom Nennmaß

Wanddicke Nennmaß	100	125	140	150	170	190	210	230	250	270	290	310	330	350	370	390	410	430	450
Futterbreite	48	62	75	86	106	126	146	166	186	206	226	246	266	381	306	326	346	366	386
Versellbereich -	1	1	2	2	2	2	2	2	2	2	2	2	2	7	2	2	2	2	2
Versellbereich +	6	13	23	23	23	23	23	23	23	23	23	23	23	18	23	23	23	23	23
Ü= Überstand	2	13	15	14	14	14	14	14	14	14	14	14	14	19	14	14	14	14	14

Maßangaben in mm

	Datum	Name	Objekt:	Maßstab:	 <p>Jeld-Wen Türen GmbH A-4582 Spital am Pyhrn</p>
Gez.:	15.12.14	agro	Kunde/Lieferant:		
Gepr.:	...		AB-Nr.:		
Benennung:	Nutzbare DGL J10M Plano mit Türblatt 42mm mit VX7729 Band			Zeichnungs-Nr. 00695564 / A	
Bemerkungen:				Ersatz für:	Alle Rechte vorbehalten

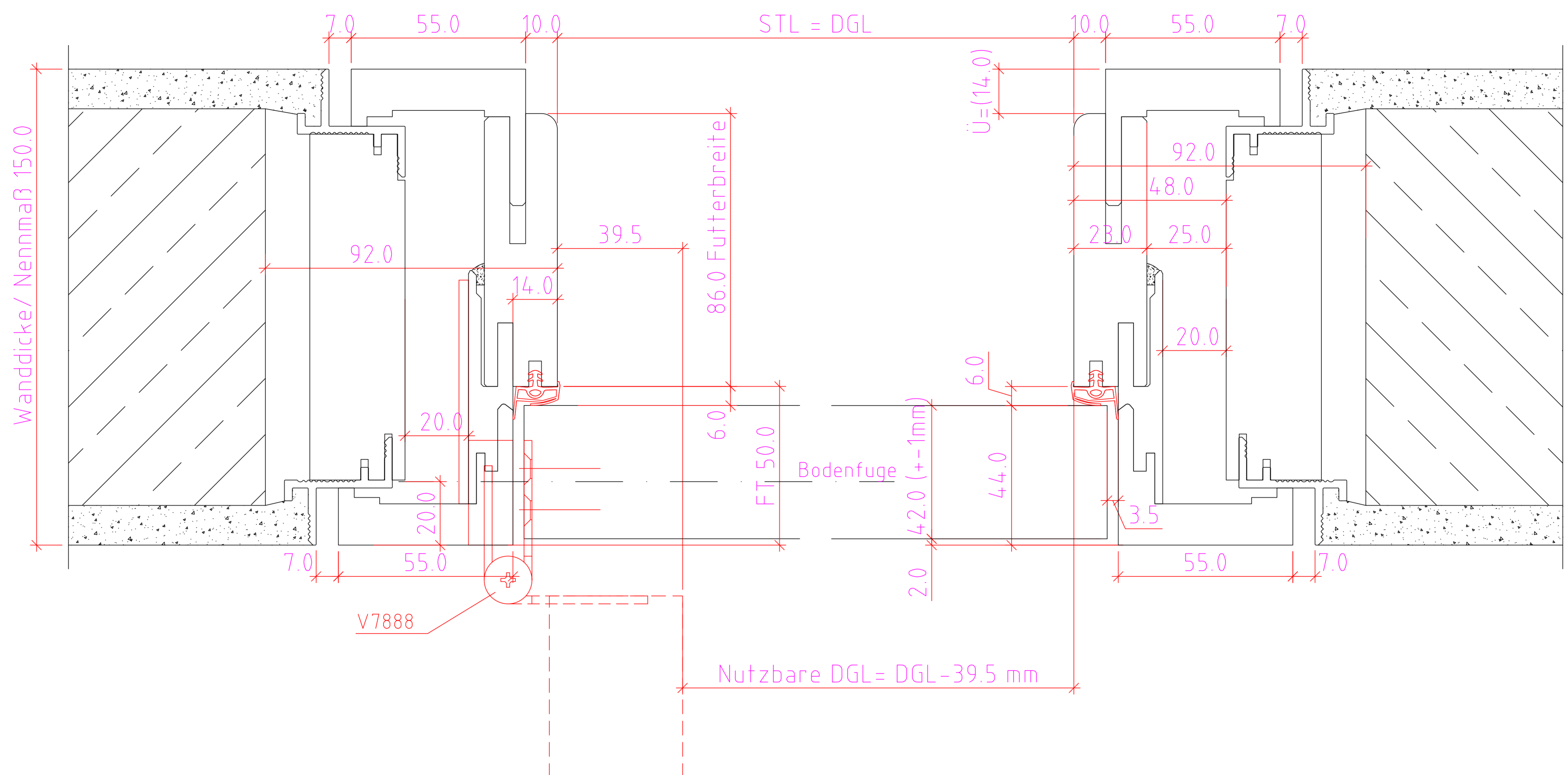

Verstellbereich = ausgehend vom Nennmaß

Wanddicke Nennmaß	100	125	140	150	170	190	210	230	250	270	290	310	330	350	370	390	410	430	450
Futterbreite	48	62	75	86	106	126	146	166	186	206	226	246	266	381	306	326	346	366	386
Versellbereich -	1	1	2	2	2	2	2	2	2	2	2	2	2	7	2	2	2	2	2
Versellbereich +	6	13	23	23	23	23	23	23	23	23	23	23	23	18	23	23	23	23	23
Ü= Überstand	2	13	15	14	14	14	14	14	14	14	14	14	14	19	14	14	14	14	14

Maßangaben in mm

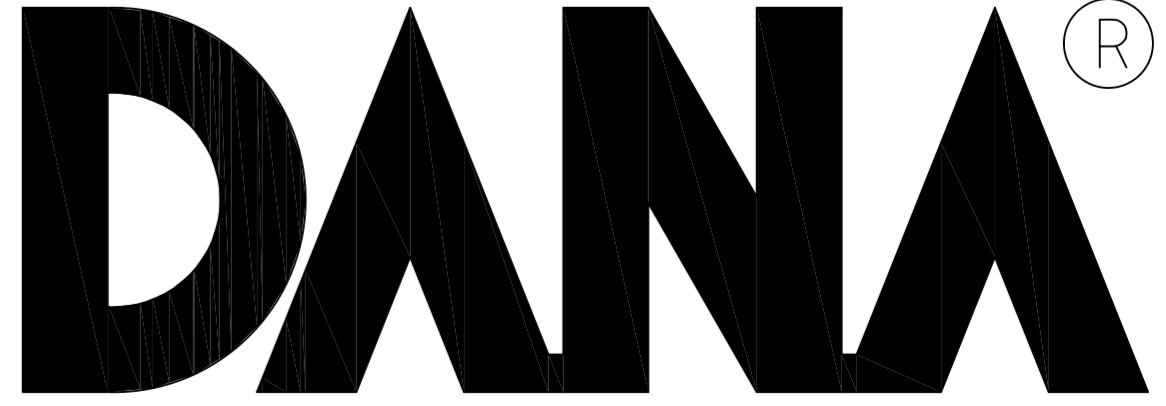
	Datum	Name	Objekt:	Maßstab:	 <p>Jeld-Wen Türen GmbH A-4582 Spital am Pyhrn</p>
Gez.:	15.12.14	agro	Kunde/Lieferant:		
Gepr.:			AB-Nr.:		
Benennung:	Nutzbare DGL J10M Plano mit Türblatt 42mm mit V7888 Band			Zeichnungs-Nr. 00695564 / A	
Bemerkungen:				Ersatz für:	Alle Rechte vorbehalten

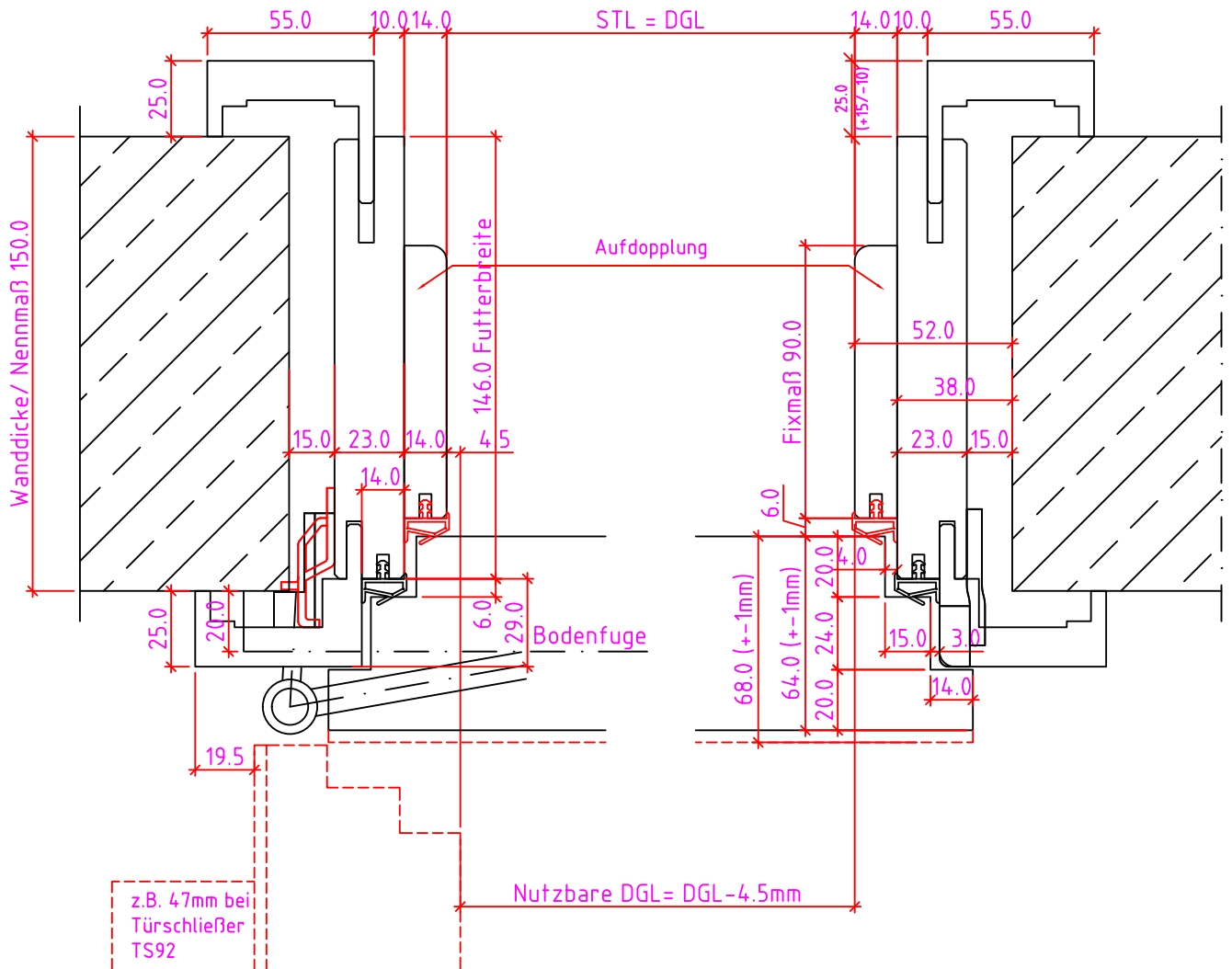

Verstellbereich = ausgehend vom Nennmaß +15/-10

Wanddicke Nennmaß	70	80	90	110	130	150	170	190	210	230	250	270	285	310	330	350	370	390	410	430	450
Futterbreite	66	76	86	106	126	146	166	186	206	226	246	266	281	306	326	346	366	386	406	426	446

Maßangaben in mm

Datum	Name	Objekt:	Maßstab:	 <p>Jeld-Wen Türen GmbH A-4582 Spital am Pyhrn</p>
Gez.:	15.12.14	agro	Kunde/Lieferant:	
Gepr.:	.	.	AB-Nr.:	
Benennung:	Nutzbare DGL J10M-F (EI30) mit Türblatt 64-68mm mit 16/18er Band		Zeichnungs-Nr. 00695565 / A	Alle Rechte vorbehalten
Bemerkungen:			Ersatz für:	

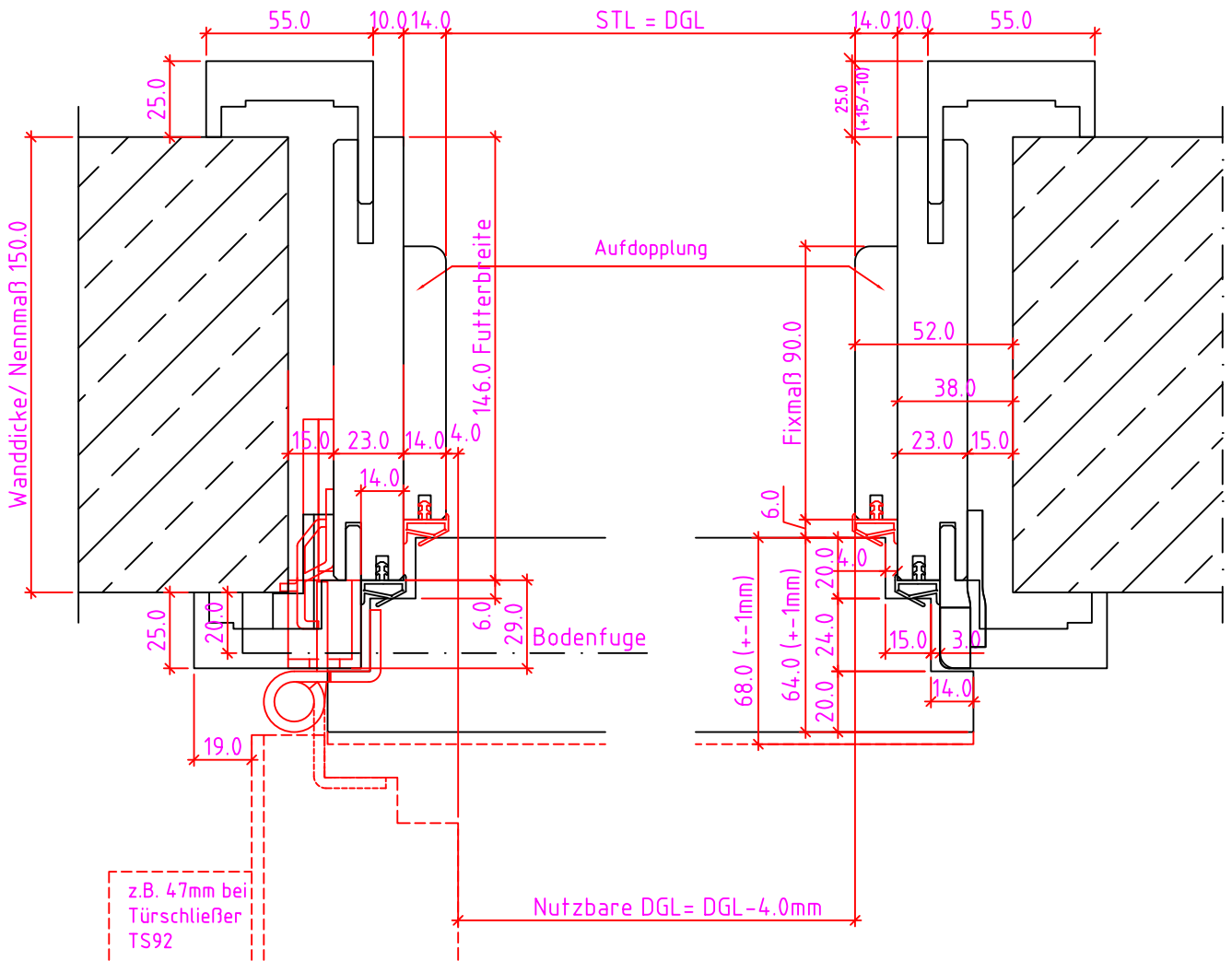

Verstellbereich = ausgehend vom Nennmaß +15/-10

Wanddicke Nennmaß	70	80	90	110	130	150	170	190	210	230	250	270	285	310	330	350	370	390	410	430	450
Futterbreite	66	76	86	106	126	146	166	186	206	226	246	266	281	306	326	346	366	386	406	426	446

Maßangaben in mm

Datum	Name	Objekt:	Maßstab:	 <p>Jeld-Wen Türen GmbH A-4582 Spital am Pyhrn</p>
Gez.: 15.12.14	agro	Kunde/Lieferant:	<p>Benennung: Nutzbare DGL J10M-F (E130) mit Türblatt 64-68mm mit VX7939 Band</p> <p>Zeichnungs-Nr. 00695565 / A</p>	
Gepr.: . .		AB-Nr.:		
			Ersatz für:	Alle Rechte vorbehalten

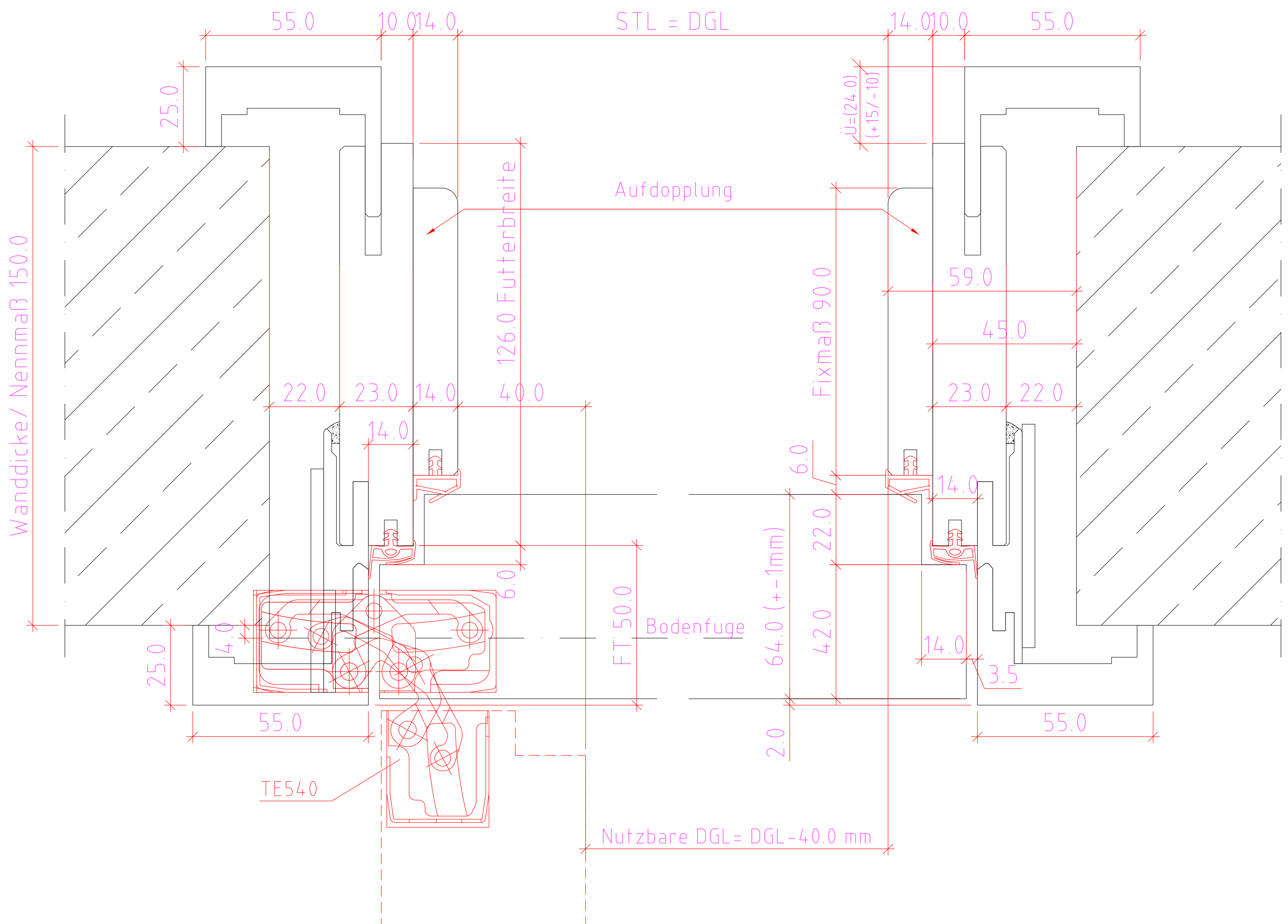

Verstellbereich = ausgehend vom Nennmaß

Wanddicke Nennmaß	50	75	90	110	130	150	170	190	210	230	250	270	290	310	330	350	370	390	410	430	450
Futterbreite	48	62	75	86	106	126	146	166	186	206	226	246	266	281	308	326	346	366	386	406	426
Versellbereich -	1	1	2	12	12	12	12	12	12	12	12	12	12	17	12	12	12	12	12	12	12
Versellbereich +	6	13	23	13	13	13	13	13	13	13	13	13	13	8	13	13	13	13	13	13	13
Ü = Überstand	2	13	24	24	24	24	24	24	24	24	24	24	24	29	24	24	24	24	24	24	24

Maßangaben in mm

	Datum	Name	Objekt:	Maßstab:	 <p>Jeld-Wen Türen GmbH A-4582 Spital am Pyhrn</p>
Gez.:	15.12.14	agro	Kunde/Lieferant:		
Gepr.:			AB-Nr.:		
Benennung:	Nutzbare DGL J10M-F Modul (EI30) mit Türblatt 64-68mm mit TE540 Band			Zeichnungs-Nr. 00695566 / A	
Bemerkungen:				Ersatz für:	Alle Rechte vorbehalten

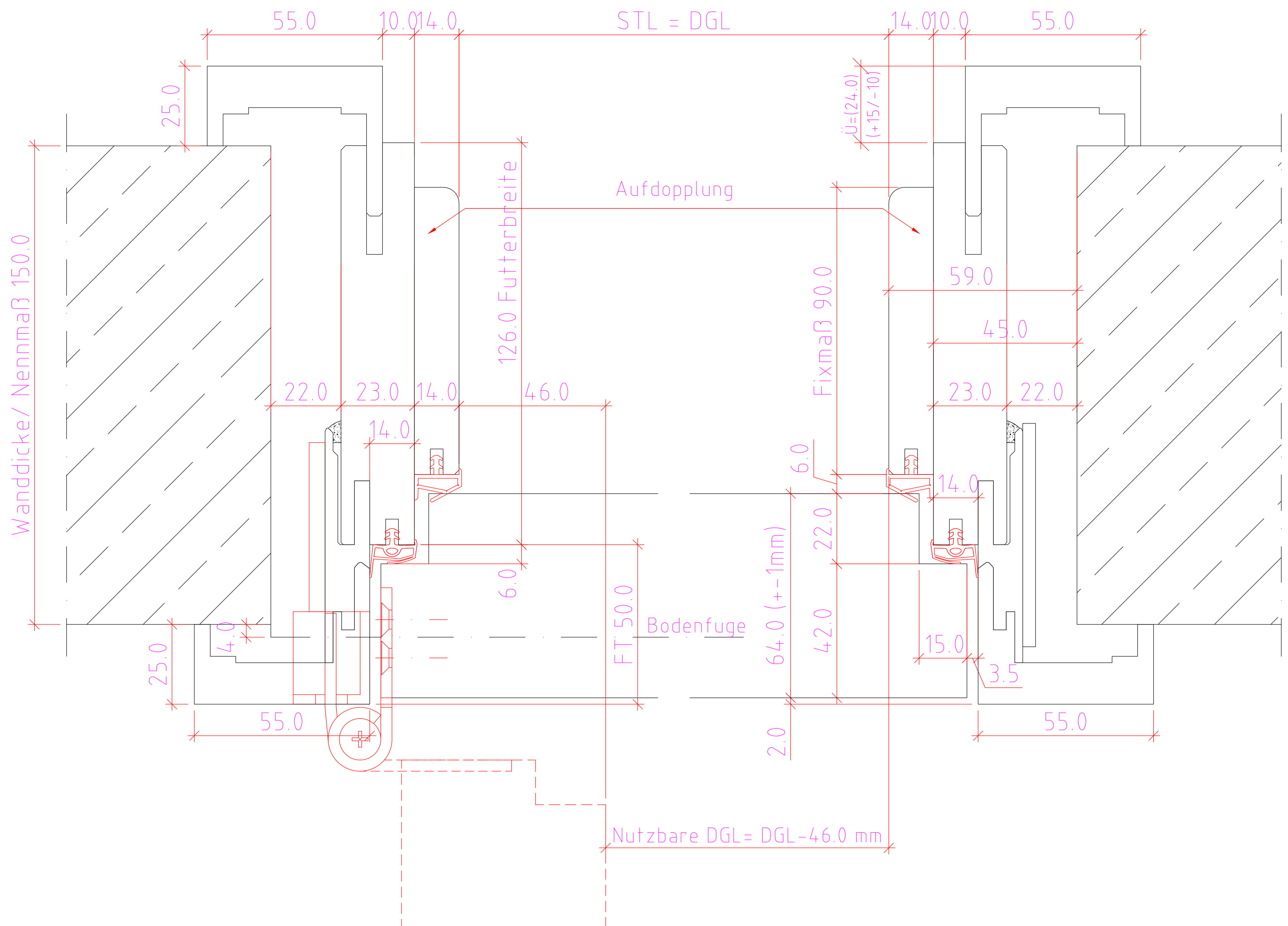

Verstellbereich = ausgehend vom Nennmaß

Wanddicke Nennmaß	50	75	90	110	130	150	170	190	210	230	250	270	290	310	330	350	370	390	410	430	450
Futterbreite	48	62	75	86	106	126	146	166	186	206	226	246	266	281	308	326	346	366	386	406	426
Versellbereich -	1	1	2	12	12	12	12	12	12	12	12	12	12	17	12	12	12	12	12	12	12
Versellbereich +	6	13	23	13	13	13	13	13	13	13	13	13	13	8	13	13	13	13	13	13	13
Ü= Überstand	2	13	24	24	24	24	24	24	24	24	24	24	24	29	24	24	24	24	24	24	24

Maßangaben in mm

	Datum	Name	Objekt:	Maßstab:	 <p>Jeld-Wen Türen GmbH A-4582 Spital am Pyhrn</p>
Gez.:	15.12.14	agro	Kunde/Lieferant:		
Gepr.:			AB-Nr.:		
Benennung:	Nutzbare DGL J10M-F Modul (EI30) mit Türblatt 64-68mm mit VX7729 Band			Zeichnungs-Nr. 00695566 / A	
Bemerkungen:				Ersatz für:	Alle Rechte vorbehalten